

Dell B2360d-dn 레이저 프린터 사용 설명서



2014 년 3 월

www.dell.com | dell.com/support/printers

상표

이 문서의 정보는 통지 없이 변경될 수 있습니다.

© 2014 Dell, Inc. All rights reserved.

Dell Inc.의 서면 승인 없이 이 자료를 어떠한 형태로든 복사하는 행위는 엄격히 금지되어 있습니다.

이 텍스트에서 사용된 *Dell*, *DELL* 로고, *Inspiron*, *Dell Precision*, *Dimension*, *OptiPlex*, *Latitude*, *PowerEdge*, *PowerVault*, *PowerApp* 및 *Dell OpenManage* 는 Dell Inc.의 상표입니다. *Intel*, *Pentium* 및 *Celeron* 은 Intel Corporation의 등록 상표입니다. *Microsoft* 및 *Windows* 는 Microsoft Corporation의 등록 상표입니다. *AirPrint* 및 *AirPrint* 로고는 Apple, Inc의 상표입니다.

이 문서 내에서 사용되는 기타 상표 및 상호는 제품의 표시 및 이름의 권리를 소유하는 회사를 지칭할 수 있습니다. Dell Inc.는 자사 소유 이외의 상표 및 상호에 대한 어떠한 소유권도 배제합니다.

목차

- 안전 정보.....5**
- 프린터에 대해 알아보기.....7**
 - 프린터에 대한 정보 찾기.....7
 - 프린터 위치 선택.....8
 - 프린터 구성.....9
 - 프린터 제어판 사용.....11
 - 절전 단추 및 표시등의 색상 이해.....11
 - 내장 웹 서버 사용.....12
 - 로컬 프린터 설정 유틸리티 사용.....12
- 추가 프린터 설치.....13**
 - 내부 옵션 설치.....13
 - 하드웨어 옵션 설치.....16
 - 케이블 연결.....17
 - 프린터 소프트웨어 설치.....18
 - 네트워킹.....19
 - 프린터 설치 확인.....23
- 용지 및 특수 용지 넣기.....24**
 - 용지 크기 및 종류 설정.....24
 - Universal 용지 설정 구성.....24
 - 기본 출력함 및 용지 정지대 사용.....25
 - 급지대에 용지 넣기.....25
 - 다용도 공급 장치에 용지 넣기.....29
 - 용지함 연결 및 분리.....32
- 용지 및 특수 용지 설명서.....35**
 - 용지 지침.....35
 - 특수 용지 사용.....38
 - 용지 보관.....40
 - 지원되는 용지 크기, 종류 및 무게.....40
- 인쇄.....43**
 - 문서인쇄.....43

모바일 장치에서 인쇄.....	44
정보 페이지 인쇄.....	45
인쇄 작업 취소.....	45
프린터 메뉴 이해.....	46
메뉴 목록.....	46
용지 메뉴.....	46
보고서 메뉴.....	54
네트워크/포트 메뉴.....	55
보안 메뉴.....	62
설정 메뉴.....	63
비용 절약과 환경 보호.....	74
용지와 토너 절약.....	74
에너지 절약.....	74
재활용.....	77
프린터 보안.....	78
보안 잠금 장치 사용.....	78
휘발성 메모리 설명.....	78
휘발성 메모리 지우기.....	78
비휘발성 메모리 지우기.....	79
프린터 보안 정보 찾기.....	79
프린터 유지관리.....	80
프린터 청소.....	80
프린터 부품 및 소모품 상태 확인.....	80
남아 있는 예상 페이지 수.....	81
소모품 주문.....	81
소모품 보관.....	81
소모품 교체.....	82
프린터 이동.....	86
프린터 관리.....	87
프린터 메시지 관리.....	87
상태 모니터 센터 액세스.....	87
원격 프린터 제어판 액세스.....	87
보고서 보기.....	88

Embedded Web Server 에서 소모품 알림 구성.....	88
다른 프린터에 프린터 설정 복사.....	89
공장 출하시 기본 설정 복원.....	89
프린터 제어판 PIN 만들기.....	90
용지 걸림 해결.....	91
용지 걸림 예방.....	91
용지 걸림 메시지 및 위치 이해.....	92
용지 걸림, 전면 덮개 [20y.xx].....	93
용지 걸림, 뒷면 덮개 [20y.xx].....	96
용지 걸림, 표준 출력함 [20y.xx].....	97
용지 걸림, 트레이 1 당김. 파란색 덮개를 누릅니다. [23y.xx].....	98
용지 걸림, 트레이 [x] [24y.xx].....	100
용지 걸림, 다용도 공급 장치 [250.xx].....	100
문제 해결.....	102
프린터 메시지 이해.....	102
인쇄 문제 해결.....	110
인쇄 문제 해결.....	115
Embedded Web Server(EWS)가 열리지 않음.....	135
기술 지원 문의.....	137
부록.....	138
색인.....	140

안전 정보

제품 가까이에 있고 쉽게 접근 가능한 올바르게 접지된 전기 콘센트에 전원 코드를 연결하십시오.

물기가 있거나 습기 찬 장소에서 제품을 사용하거나 보관하지 마십시오.

⚠ 주의—부상 위험: 이 제품은 레이저를 사용합니다. 본 문서에 명시되지 않은 절차를 제어, 조정 또는 수행할 경우 유해한 방사선에 노출될 수 있습니다.

이 제품은 인쇄 매체를 가열하는 인쇄 프로세스를 사용하므로 가열로 인해 용지에서 가스가 방출될 수 있습니다. 유해 가스의 방출을 예방하기 위해 운영 지침 중에서 인쇄 매체 선택에 대한 내용을 다루는 섹션을 이해해야 합니다.

⚠ 주의—부상 위험: 이 제품에 들어 있는 리튬 배터리는 교체할 수 없습니다. 리튬 배터리를 잘못 교체하면 폭발할 위험이 있습니다. 리튬 배터리를 재충전하거나, 분해하거나, 태우지 마십시오. 제조업체의 지침과 지역 규정에 따라 다 쓴 리튬 배터리를 폐기하십시오.

⚠ 주의—부상 위험: 개인 상해 또는 프린터 손상을 예방하려면 프린터를 옮기기 전에 아래 지침을 따르십시오.

- 전원 스위치를 사용하여 프린터를 끈 후 전기 콘센트에서 전원 코드를 뽑으십시오.
- 프린터를 옮기기 전에 프린터에서 모든 코드 및 케이블의 연결을 해제하십시오.
- 옵션 용지함이 설치된 경우 프린터에서 분리합니다. 옵션 용지함을 분리하려면 용지함 오른쪽의 걸쇠를 살짝 눌러 제자리로 고정될 때까지 용지함 앞쪽으로 밀어냅니다.
- 프린터를 들어올릴 때는 양 측면의 손잡이를 사용하십시오.
- 프린터를 내려 놓을 때 손가락이 스캐너의 바닥에 끼지 않도록 주의하십시오.
- 프린터를 설치하기 전에 주변이 정리되었는지 확인하십시오.

이 제품과 함께 제공된 전원 코드나 제조업체가 승인한 교체품만을 사용하십시오.

⚠ 주의—표면 고열: 프린터 내부가 뜨거울 수 있습니다. 뜨거운 부품 때문에 다치지 않도록 표면이 식도록 두었다가 나중에 만지십시오.

⚠ 주의—감전 위험: 프린터를 설정한 후 컨트롤러 보드에 액세스하거나 옵션 하드웨어 또는 메모리 장치를 설치하려면, 프린터를 끄고 전기 콘센트에서 전원 코드를 뽑은 후 작업을 수행하십시오. 프린터에 다른 장치가 연결되어 있는 경우 연결된 장치도 끄고 프린터에 연결된 케이블을 분리하십시오.

⚠ 주의—감전 위험: 모든 외부 연결(예: 이더넷 및 전화 시스템 연결)이 표시된 플러그인 포트에 제대로 설치되어 있는지 확인하십시오.

이 제품은 엄격한 국제 안전 표준을 만족하기 위해 지정된 구성품을 사용하여 설계, 테스트 및 승인되었습니다. 일부 부품의 안전 기능은 명확하지 않을 수 있습니다. 해당 제조업체는 다른 교체 부품의 사용에 대해 책임을 지지 않습니다.

⚠ 주의—부상 위험: 전원 코드를 절단하거나, 꼬거나, 구부리거나, 밟거나, 위에 무거운 물건을 올리거나 마십시오. 전원 코드가 벗겨지거나 과부하가 걸리지 않도록 주의하십시오. 전원 코드가 가구나 벽 등의 물건 틈에 끼지 않도록 하십시오. 이러한 경우에는 화재나 감전이 발생할 수 있습니다. 전원 코드를 주기적으로 점검하여 문제 발생 여부를 확인하십시오. 검사할 때는 먼저 전기 콘센트에서 전원 코드를 뽑으십시오.

사용 설명서에 없는 문제는 서비스 담당자에게 서비스나 수리를 문의하십시오.

⚠ 주의—감전 위험: 프린터 외부 청소할 때는 감전을 방지하기 위해 먼저 전기 콘센트에서 전원 코드를 뽑고 프린터에 연결된 모든 케이블을 분리한 후 진행하십시오.

⚠ 주의—부상 위험: 장비가 안정적으로 작동하도록 하려면 각 용지함을 개별적으로 넣으십시오. 필요하지 않으면 모든 서랍식 용지함 또는 용지함을 닫아 두십시오.

 **주의—감전 위험:** 또한 천둥 번개가 칠 때에는 이 제품을 설치하거나 팩스 기능을 사용하지 마시고 전원 코드 또는 전화선 등을 연결하지 마십시오.

본 지침을 안전하게 보관하십시오.

프린터에 대해 알아보기

프린터에 대한 정보 찾기

어떤 정보를 찾으세요?	찾을 위치
초기 설정 지침: <ul style="list-style-type: none"> 프린터 연결 프린터 소프트웨어 설치 	설치 설명서-설치 설명서는 프린터와 함께 제공됩니다.
프린터 사용을 위한 추가 설치 및 지침: <ul style="list-style-type: none"> 용지 또는 특수 용지 선택 및 보관 용지 넣기 프린터 구성 설정 문서와 사진 보기 및 인쇄 프린터 소프트웨어 설치 및 사용 네트워크에서 프린터 구성 프린터 관리 및 유지보수 문제 해결 	사용 설명서 및 빠른 참조 설명서—소프트웨어 및 설명서 CD에 포함되어 있을 수 있습니다. 자세한 내용은 본사 웹사이트 www.dell.com/support/manuals 를 참조하십시오.
지침: <ul style="list-style-type: none"> 이더넷 네트워크에 프린터 연결 프린터 연결 문제 해결 	네트워크 설명서—소프트웨어 및 설명서 CD를 열고 다음 위치로 이동합니다. 설명서 > 사용자 설명서 및 기타 문서 > 네트워크 설명서
프린터 소프트웨어 사용 도움말	Windows 또는 Mac 도움말—프린터 소프트웨어 프로그램 또는 응용 프로그램을 열고 도움말 을 누릅니다. 컨텍스트별 정보를 보려면  을 누릅니다. 참고: <ul style="list-style-type: none"> 이 도움말은 프린터 소프트웨어와 함께 자동으로 설치됩니다. 프린터 소프트웨어는 사용자 운영체제에 따라 프린터 프로그램 폴더 또는 바탕 화면에 설치됩니다.
최신 추가 정보, 업데이트 및 기술 지원: <ul style="list-style-type: none"> 설명서 드라이버 다운로드 제품 업그레이드 서비스 전화 및 수리 정보 주문 상태 실시간 채팅 지원 이메일 지원 음성 지원 	Dell 지원 웹사이트— www.dell.com/support/printers 해당 지역 또는 국가의 지원 전화 번호 및 운영 시간은 지원 웹사이트에서 찾아볼 수 있습니다. 보다 신속하게 서비스를 받을 수 있도록 담당자에게 문의하기 전에 다음 정보를 준비해 둡니다. <ul style="list-style-type: none"> 서비스 태그 익스프레스 서비스 코드 참고: 서비스 태그와 익스프레스 서비스 코드는 프린터의 라벨에 표시되어 있습니다.
<ul style="list-style-type: none"> 소프트웨어 및 드라이버—해당 프린터용 인증된 드라이버 및 Dell 프린터 소프트웨어용 설치 프로그램 Readme 파일—최근의 기술적 변경 또는 숙련된 사용자나 기술자를 위한 고급 기술 참고 자료 	소프트웨어 및 설명서 CD

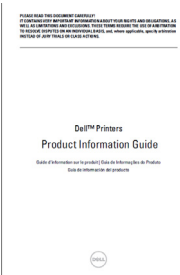
어떤 정보를 찾으세요?	찾을 위치
<ul style="list-style-type: none"> 프린터 소모품 및 부속품 교체 카트리지 	<p>Dell 프린터 소모품 웹사이트-www.dell.com/printers 온라인이나 전화를 통해 또는 선택한 매장에서 프린터 소모품을 구입할 수 있습니다.</p>
<ul style="list-style-type: none"> 프린터 작동 준비를 위한 안전 정보 규제 정보 보증 정보 	<p><i>제품 정보 설명서</i></p> <div style="text-align: center;">  <p>Dell™ Printers Product Information Guide Guide d'informations sur les produits Dell de Technologie de Produits Guía de información de productos</p> </div> <p>참고: <i>제품 정보 설명서</i>는 특정 국가 또는 지역에 따라 제공되지 않을 수도 있습니다.</p>

프린터 위치 선택

프린터 위치를 선택할 때에는 급지대, 커버 및 덮개가 열리도록 충분한 공간을 확보합니다. 하드웨어 선택 사항을 설치할 예정인 경우 이를 위한 공간을 충분히 확보하십시오. 다음을 주의하십시오.

- 프린터를 올바르게 접지되고 쉽게 접근 가능한 전기 콘센트 가까이에 설치합니다.
- 실내의 공기 흐름이 **ASHRAE 62** 표준 또는 **CEN Technical Committee 156** 표준의 최신 버전을 충족하는지 확인합니다.
- 평평하고 단단하며 안정적인 공간에 설치합니다.
- 프린터는 다음과 같이 유지 관리하십시오.
 - 깨끗하게 관리하며 물기가 달거나 먼지가 쌓이지 않게 합니다.
 - 어지럽게 놓인 스타플 및 종이 클립을 치우십시오.
 - 냉난방 장치 또는 송풍기의 바람이 직접 닿지 않게 합니다.
 - 직사광선 및 과도한 습도의 영향을 받지 않도록 합니다.
- 권장 온도를 지키고 급격한 온도 변화에 노출되지 않도록 합니다.

사용 온도	16° ~ 32°C(60° ~ 90°F)
저장 온도	-20 ~ 40°C(-4 ~ 104°F)

- 환기가 잘 되도록 프린터 주변에 다음과 같은 권장 공간을 확보합니다.

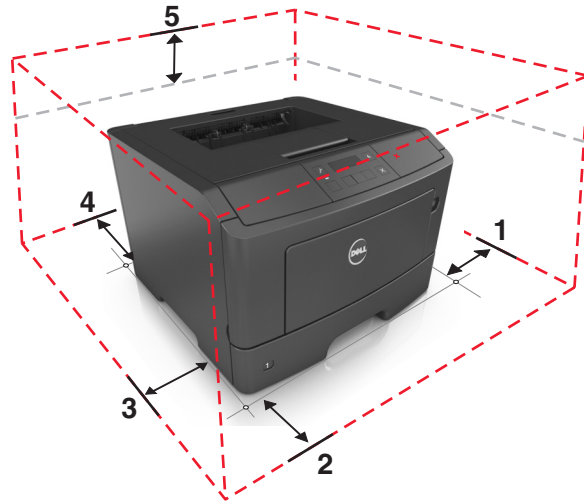

1	오른쪽	300mm(12 인치)
2	앞	510mm(20 인치)
3	왼쪽	200mm(8 인치)
4	후면	200mm(8 인치)
5	위쪽	300mm(12 인치)

프린터 구성

⚠ 주의—부상 위험: 장비가 안정적으로 작동하도록 하려면 각 용지함을 개별적으로 넣으십시오. 필요하지 않으면 모든 용지함을 닫아 두십시오.

옵션 550 장 용지함 하나를 추가하여 프린터를 구성할 수 있습니다. 옵션 용지함을 설치하는 방법에 대한 지침은 [16 페이지의 “옵션 급지대 설치”](#)를 참조하십시오.

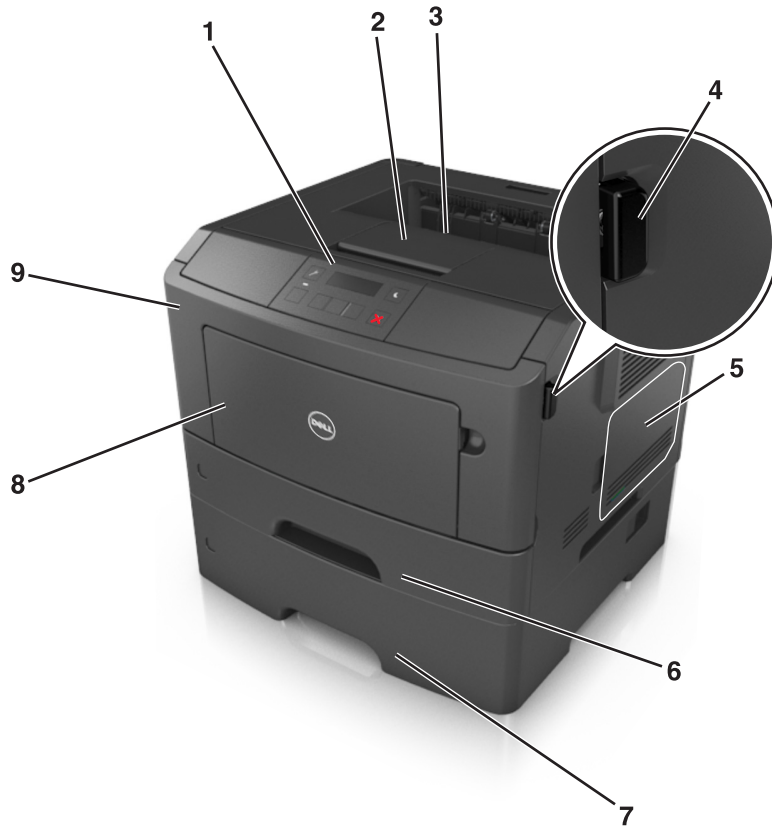

1	프린터 제어판
2	용지 정지대
3	표준 출력함
4	전면 덮개 열림 단추
5	컨트롤러 보드 개폐구
6	표준 250 장 용지함
7	옵션 550 장 용지함 참고: 잠금 가능한 550 장 용지함도 사용할 수 있습니다. 자세한 내용은 프린터 구입처에 문의하십시오.
8	50 장 다용도 공급 장치
9	전면 덮개

프린터 제어판 사용

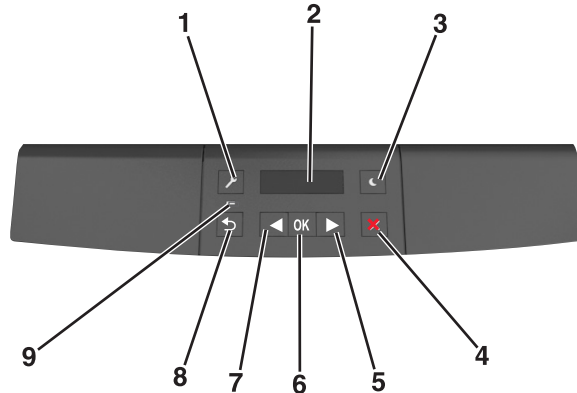

번호	사용	목적
1	메뉴 단추	메뉴를 엽니다. 참고: <ul style="list-style-type: none"> 이 메뉴는 프린터가 준비 상태에 있는 경우에만 사용할 수 있습니다. 메뉴를 탐색하는 중 버튼을 누르면 프린터 제어판이 최상위 메뉴 화면으로 돌아갑니다.
2	디스플레이	인쇄 옵션과 상태 및 오류 메시지를 표시합니다.
3	절전 단추	절전 또는 최대 절전 모드를 활성화합니다. 참고: <ul style="list-style-type: none"> 아무 단추나 누르면 프린터의 절전 모드가 종료됩니다. 절전 단추를 누르거나 전원 스위치를 누르면 프린터가 최대 절전 모드에서 빠져나옵니다.
4	중지 단추	<ul style="list-style-type: none"> 메뉴를 종료하고 준비 상태로 돌아갑니다. 인쇄 또는 글꼴 다운로드와 같은 프린터 작업을 중지합니다.
5	오른쪽 화살표 버튼	<ul style="list-style-type: none"> 메뉴를 스크롤하거나 화면 및 메뉴 옵션 간에 이동합니다. 설정 또는 텍스트를 스크롤합니다. 숫자 값이 있는 메뉴의 경우 설정을 스크롤하려면 화살표 버튼을 누르고 있습니다. 원하는 값이 표시되면 단추를 놓습니다.
6	선택 버튼	<ul style="list-style-type: none"> 메뉴를 엽니다. 메뉴에 사용 가능한 값 또는 설정을 표시합니다. 현재 기본 설정은 별표(*)로 표시됩니다. 표시된 값을 새 사용자 기본 설정으로 저장합니다.
7	왼쪽 화살표 버튼	<ul style="list-style-type: none"> 메뉴를 스크롤하거나 화면 및 메뉴 옵션 간에 이동합니다. 설정 또는 텍스트를 스크롤합니다. 숫자 값이 있는 메뉴의 경우 설정을 스크롤하려면 화살표 버튼을 누르고 있습니다. 원하는 값이 표시되면 단추를 놓습니다.
8	뒤로 단추	이전 화면으로 돌아갑니다.
9	표시등	프린터 상태를 확인합니다.

절전 단추 및 표시등의 색상 이해

프린터 제어판에서 절전 단추 및 표시등의 색상은 특정 프린터 상태 또는 조건을 나타냅니다.

표시등	프린터 상태
꺼짐	전원이 꺼져 있거나 프린터가 절약 모드입니다.
초록색 점멸	프린터가 예열, 데이터 처리 또는 작업 인쇄 중입니다.
녹색 단색	프린터가 켜져 있고 정지 상태입니다.
빨간색 깜박임	프린터에 사용자의 조작이 필요합니다.

절전 단추 표시등	프린터 상태
끄기	프린터가 꺼져 있거나, 유틸리티 상태이거나 준비 상태입니다.
주황색으로 켜져 있음	프린터가 대기 모드입니다.
주황색 점멸	프린터가 최대 절전 모드로 전환되거나 해제되는 중입니다.
주황색으로 0.1 초 동안 잠시 켜졌다가 1.9 초 동안 꺼지는 패턴이 느리게 반복됩니다.	프린터가 최대 절전 모드입니다.

내장 웹 서버 사용

참고: 이 기능은 네트워크 프린터 또는 인쇄 서버에 연결된 프린터에서만 사용할 수 있습니다.

프린터가 네트워크에 설치되어 있으면 **Embedded Web Server** 를 사용하여 다음을 수행할 수 있습니다.

- 프린터 제어판의 가상 디스플레이를 봅니다.
- 프린터 소모품의 상태를 확인합니다.
- 소모품 알람을 구성합니다.
- 프린터 설정을 구성합니다.
- 네트워크 설정을 구성합니다.
- 보고서를 봅니다.

프린터의 **Embedded Web Server** 에 액세스하려면:

1 다음 프린터 IP 주소를 얻으려면 다음을 실행합니다.

- 네트워크/포트 메뉴의 **TCP/IP** 섹션에서
- 네트워크 설정 페이지 또는 메뉴 설정 페이지를 인쇄하여 **TCP/IP** 세션을 찾습니다.

참고:

- IP 주소는 **123.123.123.123** 과 같이 마침표로 구분된 네 개의 숫자 집합으로 표시됩니다.
- 프록시 서버를 사용하는 경우, 웹 페이지를 올바르게 로드하기 위해 일시적으로 비활성화합니다.

2 웹 브라우저를 열고 주소 필드에 프린터 IP 주소를 입력합니다.

3 **Enter** 를 누릅니다.

Embedded Web Server 페이지가 표시됩니다.

로컬 프린터 설정 유틸리티 사용

1 응용 프로그램 목록 또는 시작 메뉴에서 로컬 프린터 설정에 액세스하여 프린터 설정을 조정합니다.

2 작업 메뉴를 사용하여 변경 사항을 저장합니다.

참고: 설정을 다른 프린터로 배포하려면 명령 파일에 설정을 저장합니다.

추가 프린터 설치

내부 옵션 설치

⚠ 주의—감전 위험: 프린터를 설정한 후 컨트롤러 보드에 액세스하거나 옵션 하드웨어 또는 메모리 장치를 설치하려면, 프린터를 끄고 전기 콘센트에서 전원 코드를 뽑은 후 작업을 수행하십시오. 프린터에 다른 장치가 연결되어 있는 경우 다른 장치도 끄고 프린터에 연결된 케이블을 분리하십시오.

사용할 수 있는 내부 옵션

메모리 카드

- 플래시 메모리
- 글꼴

컨트롤러 보드에 액세스

⚠ 주의—감전 위험: 프린터를 설정한 후 컨트롤러 보드에 액세스하거나 옵션 하드웨어 또는 메모리 장치를 설치하려면, 프린터를 끄고 전기 콘센트에서 전원 코드를 뽑은 후 작업을 수행하십시오. 프린터에 다른 장치가 연결되어 있는 경우 다른 장치도 끄고 프린터에 연결된 케이블을 분리하십시오.

1 컨트롤러 보드 개폐구를 엽니다.

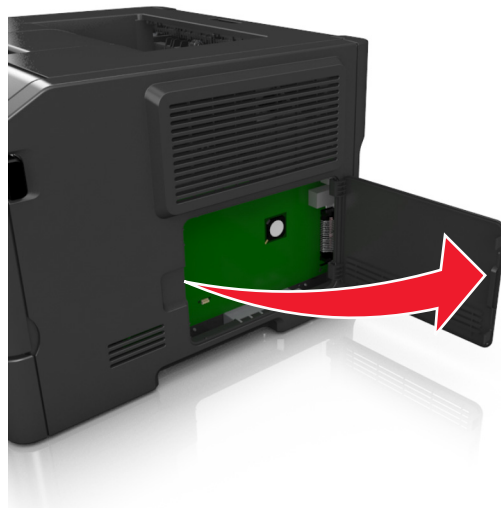

2 메모리 카드 커넥터를 찾습니다.

경고—손상 위험: 컨트롤러 보드 전자 부품은 정전기로 인해 쉽게 손상될 수 있습니다. 정전기 발생 예방을 위해 프린터의 금속 표면을 만진 후 컨트롤러 보드 전자 부품이나 커넥터를 만지십시오.

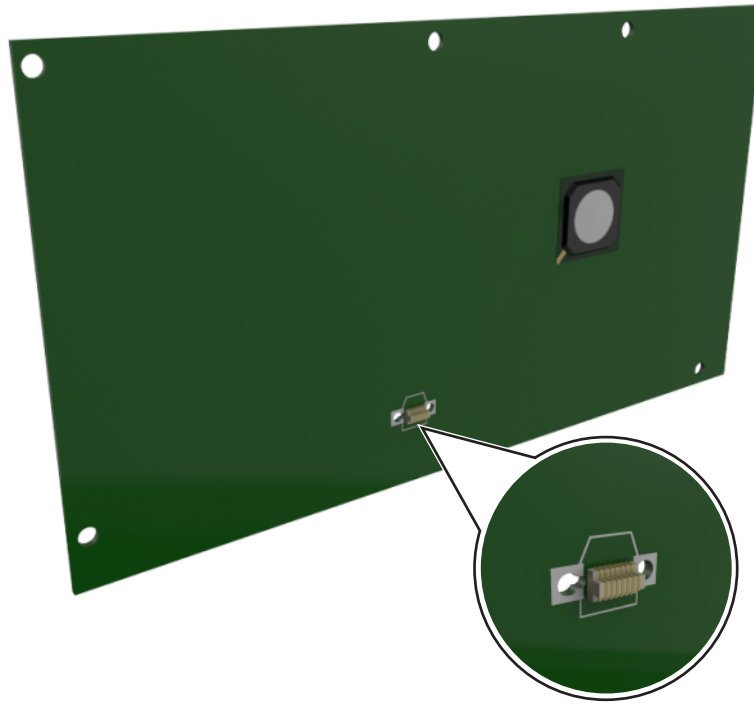

옵션 카드 설치

⚠ 주의—감전 위험: 프린터를 설정한 후 컨트롤러 보드에 액세스하거나 옵션 하드웨어 또는 메모리 장치를 설치하려면, 프린터를 끄고 전기 콘센트에서 전원 코드를 뽑은 후 작업을 수행하십시오. 프린터에 다른 장치가 연결되어 있는 경우 다른 장치도 끄고 프린터에 연결된 케이블을 분리하십시오.

경고—손상 위험: 컨트롤러 보드 전자 부품은 정전기로 인해 쉽게 손상될 수 있습니다. 정전기 발생 예방을 위해 프린터의 금속 표면을 만진 후 컨트롤러 보드 전자 부품이나 커넥터를 만지십시오.

1 컨트롤러 보드에 접근합니다.

자세한 내용은 [13 페이지의 “컨트롤러 보드에 액세스”](#)을 참조하십시오.

2 옵션 카드의 포장을 풉니다.

경고—손상 위험: 카드 가장자리에 있는 연결 지점을 만지지 마십시오.

3 카드 가장자리를 잡고 카드의 플라스틱 핀 (1)을 컨트롤러 보드의 구멍 (2)과 맞춥니다.

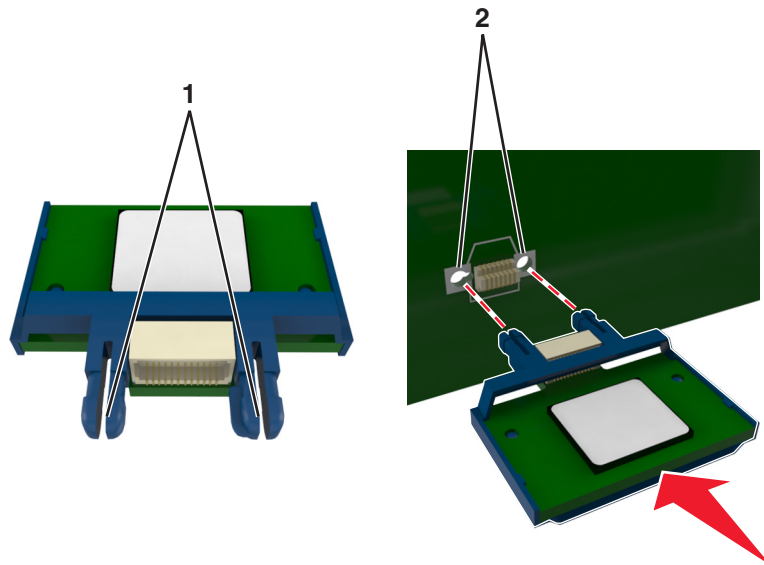

4 그림과 같이 카드를 제자리에 고정합니다.

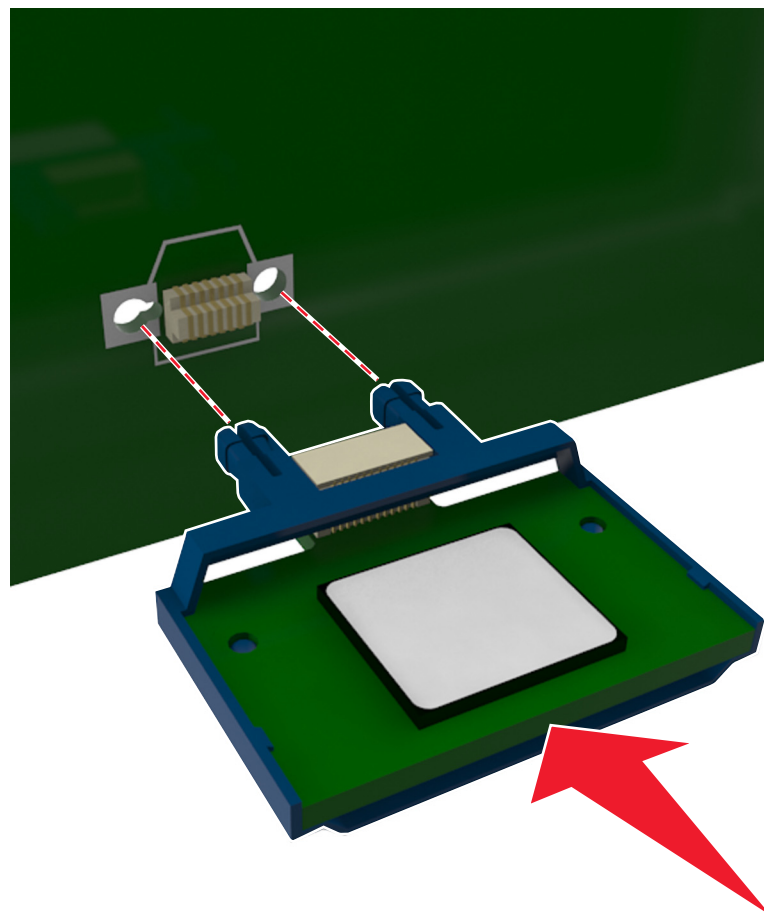

경고—손상 위험: 카드를 잘못 설치할 경우 카드와 컨트롤러 보드가 손상될 수 있습니다.

참고: 카드 위의 커넥터 전체 부분이 컨트롤러 보드에 닿으면서 평행을 이뤄야 합니다.

5 컨트롤러 보드 입구 덮개를 닫습니다.

참고: 프린터 소프트웨어와 옵션을 설치한 후 이를 인쇄 작업에 사용할 수 있도록 하려면 프린터 드라이버에서 옵션을 수동으로 추가해야 할 수 있습니다. 자세한 내용은 [19 페이지의 “인쇄 드라이버에 사용할 수 있는 옵션 추가”](#)를 참조하십시오.

하드웨어 옵션 설치

옵션 금지대 설치

⚠ 주의—감전 위험: 프린터를 설정한 후 컨트롤러 보드에 액세스하거나 옵션 하드웨어 또는 메모리 장치를 설치하려면, 프린터를 끄고 전기 콘센트에서 전원 코드를 뽑은 후 작업을 수행하십시오. 프린터에 다른 장치가 연결되어 있는 경우 다른 장치도 끄고 프린터에 연결된 케이블을 분리하십시오.

1 전원 스위치를 사용하여 프린터를 끈 후 전기 콘센트에서 전원 코드를 뽑으십시오.



2 용지함의 포장을 풀고 포장재를 제거합니다.

3 베이스에서 용지함을 빼 냅니다.

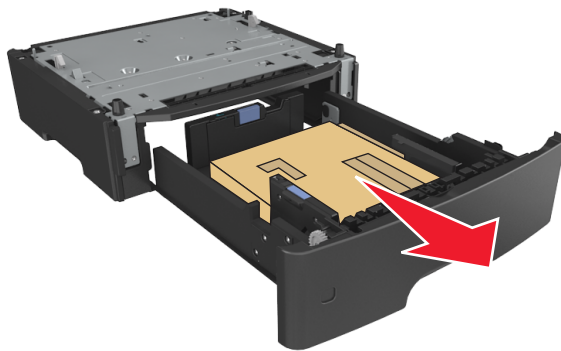

4 용지함 안쪽의 포장재를 모두 제거합니다.

5 용지함을 베이스에 삽입합니다.

6 프린터 근처에 금지대를 놓습니다.

7 프린터와 급지대를 맞춘 후 프린터를 천천히 제자리에 내려 놓습니다.



8 전원 코드를 프린터에 연결한 후 올바르게 접지된 전기 콘센트에 연결하고 프린터를 켭니다.



참고: 프린터 소프트웨어와 모든 하드웨어 옵션을 설치한 후 이를 인쇄 작업에 사용할 수 있도록 하려면 프린터 드라이버에서 옵션을 수동으로 추가해야 할 수 있습니다. 자세한 내용은 [19 페이지의 “인쇄 드라이버에 사용할 수 있는 옵션 추가”](#)을 참조하십시오.

케이블 연결

USB 또는 병렬 케이블을 사용하여 프린터를 컴퓨터에 연결하거나 이더넷 케이블을 사용하여 네트워크에 연결합니다.

다음 사항이 일치하는지 확인합니다.

- 케이블의 **USB** 기호와 프린터의 **USB** 기호가 같아야 합니다.
- 적합한 병렬 케이블과 병렬 포트
- 적합한 이더넷 케이블과 이더넷 포트

경고—손상 위험: 인쇄가 진행되는 동안 표시된 영역의 USB 케이블, 네트워크 어댑터 또는 프린터를 만지지 마십시오. 데이터가 손실되거나 고장 날 수 있습니다.

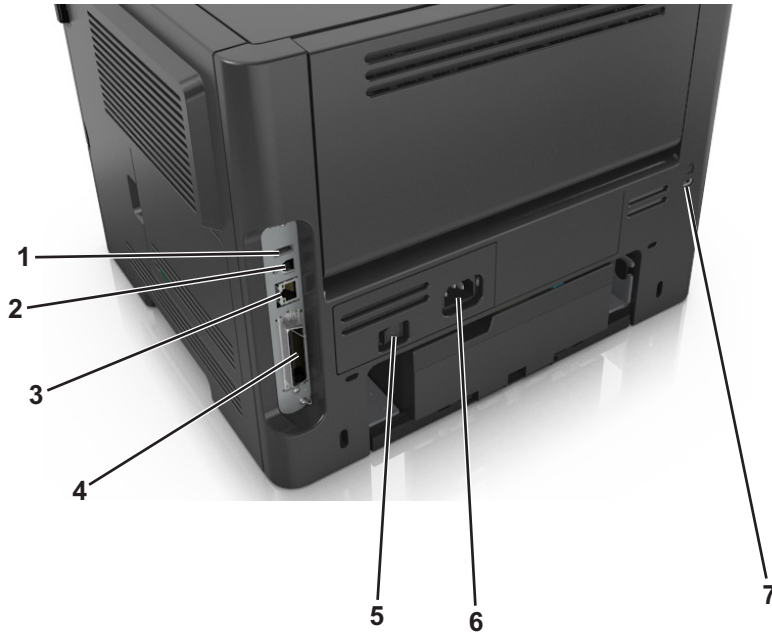

	사용	목적
1	USB 포트*	선택적인 무선 네트워크 어댑터를 연결합니다.
2	USB 프린터 포트	프린터를 컴퓨터에 연결합니다.
3	이더넷 포트*	프린터를 네트워크에 연결합니다.
4	병렬 포트*	프린터를 컴퓨터에 연결합니다.
5	전원 스위치	프린터의 전원을 켜거나 끕니다.
6	프린터 전원 코드 소켓	프린터를 전원 콘센트에 연결합니다.
7	보안 슬롯	프린터를 제자리에 고정시키는 잠금 장치를 연결합니다.

* 이러한 포트는 일부 프린터 모델에서만 사용 가능합니다.

프린터 소프트웨어 설치

프린터 설치

- 1 설치 패키지 사본을 취득합니다.
- 2 설치 프로그램을 실행하고 컴퓨터 화면의 지시를 따릅니다.
- 3 Macintosh 사용자는 프린터를 추가합니다.

참고: 네트워크/포트 메뉴의 TCP/IP 섹션에서 프린터 IP 주소를 확인합니다.

로컬 프린터 설정 유틸리티 설치

- 1 www.dell.com/support/printers 를 방문하여 소프트웨어를 다운로드합니다.
- 2 소프트웨어 설치 프로그램 패키지를 두 번 누릅니다.

- 3 설치 유형을 선택한 후 **설치**를 누릅니다.
- 4 **설치**를 눌러서 설치를 시작합니다.
- 5 **동의함**을 눌러서 라이선스 계약에 동의합니다.
- 6 **계속(Continue)**을 누른 다음 컴퓨터 화면에 나타나는 지침을 따릅니다.

참고:

- 로컬 프린터 설정 유틸리티를 사용하여 모든 인쇄 작업에 대한 토너 농도, 전원 절약 및 용지 크기 설정을 변경합니다. 개별 인쇄 작업에 대해 이러한 설정을 변경하려면 프린터 소프트웨어를 사용합니다.
- 이 유틸리티는 일부 프린터 모델에서만 지원됩니다.

인쇄 드라이버에 사용할 수 있는 옵션 추가

Windows 사용자의 경우

- 1 프린터 폴더를 열어 사용자의 프린터를 선택합니다.
- 2 프린터 속성을 열고 옵션을 추가하거나 수동으로 설치합니다.
- 3 변경 사항을 적용합니다.

Macintosh 사용자의 경우

- 1 Apple 메뉴의 시스템 기본 설정에서 프린터로 이동한 후 **옵션 및 소모품 > 드라이버**를 선택합니다.
- 2 설치된 하드웨어 옵션을 추가합니다.
- 3 변경 사항을 적용합니다.

네트워킹

참고:

- 무선 네트워크 어댑터를 구입한 후 무선 네트워크상에서 프린터를 설정하십시오. 무선 네트워크 어댑터를 설치하려면 어댑터와 함께 제공된 지침 안내서를 참조하십시오.
- SSID(Service Set Identifier)는 무선 네트워크에 할당된 이름입니다. WEP(Wired Equivalent Privacy), WPA(Wi-Fi Protected Access), WPA2 및 802.1X - RADIUS 는 네트워크에 사용되는 보안 유형입니다.

이더넷 네트워크에서 프린터 설정 준비

프린터를 이더넷 네트워크에 연결하기 위해 구성하려면 먼저 다음과 같은 정보를 확인해야 합니다.

참고: 네트워크가 컴퓨터 및 프린터에 자동으로 IP 주소를 할당하면 프린터 설치를 계속합니다.

- 네트워크에서 사용되는 프린터의 유효하고 고유한 IP 주소
- 네트워크 게이트웨이
- 네트워크 마스크
- 프린터의 닉네임(선택 사항)

참고: 프린터 닉네임이 있으면 네트워크의 프린터를 손쉽게 식별할 수 있습니다. 기본 설정되어 있는 프린터 닉네임을 사용하거나 기억하기 쉬운 이름으로 새로 할당할 수도 있습니다.

프린터를 네트워크에 연결할 이더넷 케이블 및 연결하는 데 사용 가능한 포트가 필요합니다. 손상된 케이블로 인해 발생할 수 있는 문제를 방지하려면 새 네트워크 케이블을 사용하십시오.

무선 네트워크에서 프린터 설정 준비

참고:

- 프린터에 무선 네트워크 어댑터가 설치되고 제대로 작동하고 있는지 확인하십시오.
- 액세스 포인트(무선 라우터)의 전원이 켜져 있고 제대로 작동하고 있는지 확인하십시오.

무선 네트워크에서 프린터를 설정하기 전에 다음 정보를 확인합니다.

- **SSID-SSID** 는 네트워크 이름이라고도 합니다.
- **무선 모드(또는 네트워크 모드)**-모드는 인프라 또는 임시가 됩니다.
- **채널(임시 네트워크의 경우)**-채널은 인프라 네트워크의 경우 자동으로 기본값입니다.

일부 임시 네트워크도 자동 설정이 필요합니다. 선택할 채널이 확실하지 않을 경우 시스템 지원 담당자에게 문의하십시오.

- **보안 방법-3** 가지 기본 보안 방법이 있습니다.

- WEP 키

둘 이상의 **WEP** 키를 사용하는 경우 최대 4 개를 제공된 공간에 입력합니다. 기본 **WEP** 전송 키를 선택하여 현재 네트워크에서 사용 중인 키를 선택합니다.

또는

- WPA 또는 WPA2 사전 공유 키 또는 암호

WPA 는 추가 보안 계층으로서 암호화를 포함하고 있습니다. **AES** 또는 **TKIP** 를 선택합니다. 라우터 및 프린터에서 동일한 유형의 암호화를 설정해야 합니다. 그렇지 않을 경우 프린터는 네트워크에서 통신할 수 없습니다.

- 802.1X-RADIUS

802.1X 네트워크에 프린터를 설치하는 경우 다음과 같은 정보가 필요할 수 있습니다.

- 인증 유형
- 내부 인증 유형
- **802.1X** 사용자 이름 및 비밀번호
- 인증서

- 보안 없음

무선 네트워크가 임의의 보안 유형을 사용하지 않을 경우 보안 정보를 찾을 수 없습니다.

참고: 보안이 안 된 무선 네트워크는 사용하지 않는 것이 좋습니다.

참고:

- 컴퓨터가 연결된 네트워크의 **SSID** 를 모르는 경우 컴퓨터 네트워크 어댑터의 무선 유틸리티를 시작하여 네트워크 이름을 찾습니다. 네트워크에 대한 **SSID** 또는 보안 정보를 찾을 수 없는 경우 액세스 포인트와 함께 제공된 문서를 참조하거나 시스템 지원 담당자에게 문의합니다.
- 무선 네트워크에 대해 **WPA/WPA2** 가 미리 공유한 키/암호를 찾으려면 액세스 포인트와 함께 제공된 설명서를 참조하거나, 액세스 포인트 관련 웹 페이지를 참조하거나, 시스템 지원 담당자에게 문의하십시오.

Wi-Fi Protected Setup 을 사용하여 무선 네트워크에 프린터 연결

무선 네트워크에 프린터를 연결하기 전에 다음을 확인합니다.

- 액세스 포인트(무선 라우터)가 WPS(Wi-Fi Protected Setup) 인증을 받았거나 WPS 와 호환되는지 확인합니다. 자세한 내용은 해당 액세스 포인트와 함께 제공된 설명서를 참조하십시오.
- 프린터에 설치된 무선 네트워크 어댑터가 올바르게 연결되어 있고 제대로 작동하는지 확인합니다. 자세한 내용은 무선 네트워크 어댑터와 함께 제공된 지침 안내서를 참조하십시오.

단추 누름 구성 방식 사용

1 프린터 제어판에서 다음으로 이동합니다.

 >네트워크/포트 > **OK** >네트워크 [x] > **OK** >네트워크 [x] 설정 > **OK** >무선 > **OK** >Wi-Fi Protected Setup > **OK** >단추 누름 방식 시작 > **OK**

2 프린터 디스플레이에 표시되는 지침에 따르십시오.

개인 식별 번호(PIN) 방식 사용

1 프린터 제어판에서 다음으로 이동합니다.

 >네트워크/포트 > **OK** >네트워크 [x] > **OK** >네트워크 [x] 설정 > **OK** >무선 > **OK** >Wi-Fi Protected Setup > **OK** >PIN 방식 시작 > **OK**

2 8 자리 숫자로 된 WPS PIN 을 복사합니다.

3 웹 브라우저를 열고 주소 필드의 액세스 포인트의 IP 주소를 입력합니다.

참고:

- IP 주소는 123.123.123.123 과 같이 마침표로 구분된 네 개의 숫자 집합으로 표시됩니다.
- 프록시 서버를 사용하는 경우, 웹 페이지를 올바르게 로드하기 위해 일시적으로 비활성화합니다.

4 WPS 설정에 액세스합니다. 자세한 내용은 해당 액세스 포인트와 함께 제공된 설명서를 참조하십시오.

5 4 자리 PIN 을 입력한 후 설정을 저장합니다.

프린터 소프트웨어를 사용하여 무선 네트워크에 프린터 연결

참고:

- 프린터의 전원이 켜졌는지 확인합니다.
- 프린터에 설치된 무선 네트워크 어댑터가 제대로 작동하는지 확인합니다. 무선 네트워크 어댑터 설치에 대한 자세한 내용은 어댑터와 함께 제공된 지침 안내서를 참조하십시오.

무선 설정 유틸리티 사용(Windows 만 해당)

1 프린터 소프트웨어가 설치되어 있는지 확인합니다.

2 시작 메뉴의 검색 명령을 사용하여 프린터 홈으로 이동합니다.

3 프린터 홈을 열고 **설정 >무선 설정 유틸리티**를 클릭합니다.

4 컴퓨터 화면에 나타난 단계를 따릅니다.

무선 설정 도우미 사용(Macintosh 만 해당)

무선 설정 도우미로 아래와 같은 작업이 가능합니다.

- 프린터를 기존 무선 네트워크에 연결하도록 구성
- 기존 ad hoc 네트워크에 프린터 추가
- 설치 후 무선 설정 변경
- 추가 네트워크 컴퓨터에 프린터 설치

무선 설정 도우미 설치

- 1 Dell 지원 웹사이트(www.dell.com/support/printers)로 이동하십시오.
- 2 최신 무선 설정 도우미 응용 프로그램을 다운로드합니다.
- 3 다운로드한 소프트웨어 설치 관리자 패키지를 두 번 누릅니다.
- 4 컴퓨터 화면의 안내를 따릅니다.

무선 설정 도우미 실행

참고:

- 프린터의 전원이 켜졌는지 확인합니다.
- 프린터에 무선 네트워크 어댑터가 설치되었고 올바르게 작동하는지 확인합니다.

- 1 Finder 에서 다음 항목으로 이동합니다.
응용 프로그램 > 프린터 폴더를 선택합니다.
- 2 무선 설정 도우미를 두 번 누르고 컴퓨터 화면의 지침을 따릅니다.

참고: 응용 프로그램 실행 중 문제가 발생하면  을 누릅니다.

Embedded Web Server 를 사용하여 무선 네트워크에 프린터 연결

시작하기 전에 다음 사항을 확인합니다.

- 프린터가 일시적으로 이더넷 네트워크에 연결되어 있습니다.
- 프린터에 무선 네트워크 어댑터가 설치되고 제대로 작동 중입니다. 자세한 내용은 무선 네트워크 어댑터와 함께 제공된 지침 안내서를 참조하십시오.

- 1 웹 브라우저를 열고 주소 필드에 프린터 IP 주소를 입력합니다.

참고:

- 프린터 제어판에서 프린터 IP 주소를 확인합니다. IP 주소는 123.123.123.123 과 같이 마침표로 구분된 네 개의 숫자 집합으로 표시됩니다.
- 프록시 서버를 사용하는 경우, 웹 페이지를 올바르게 로드하기 위해 일시적으로 비활성화합니다.

- 2 설정 > 네트워크/포트 > 무선을 누릅니다.
- 3 액세스 포인트(무선 라우터)의 설정과 일치하도록 설정을 수정합니다.

참고: 올바른 SSID 를 입력합니다.

- 4 전송을 누릅니다.

- 5 프린터를 끄고 이더넷 케이블을 분리합니다. 최소한 10 초 이상 기다린 후 프린터 전원을 다시 켭니다.
- 6 프린터가 네트워크에 연결되었는지 확인하기 위해 네트워크 설정 페이지를 인쇄합니다. 그런 다음 네트워크 카드 [x] 섹션에서 상태가 연결됨인지 확인합니다.



프린터 설치 확인

메뉴 설정 페이지 인쇄

메뉴 설정 페이지를 인쇄하면 현재 메뉴 설정을 검토하고 프린터 옵션이 올바르게 설치되어 있는지 확인할 수 있습니다.

참고: 메뉴 설정을 아직 변경하지 않은 경우 메뉴 설정 페이지에는 모든 공장 출하시 기본 설정이 나열됩니다. 메뉴에서 다른 설정을 선택 및 저장하면 공장 출하시 기본 설정이 *사용자 기본 설정*으로 변경됩니다. 사용자 기본 설정은 메뉴에 다시 액세스하여 다른 값을 선택하고 이를 저장할 때까지는 그대로 유지됩니다.

프린터 제어판에서 다음 항목으로 이동합니다.

 >보고서 >  >메뉴 설정 페이지 > 

네트워크 설정 페이지 인쇄

프린터가 네트워크에 연결되어 있는 경우 네트워크 설정 페이지를 인쇄하여 네트워크 연결을 확인합니다. 또한 이 페이지에서는 네트워크 인쇄 구성에 대한 중요한 정보도 확인할 수 있습니다.

- 1 프린터 제어판에서 다음 항목으로 이동합니다.

 >보고서 >  >네트워크 설정 페이지 > 

참고: 인쇄 서버(옵션)가 설치된 경우 **네트워크 [x] 설정 페이지 인쇄**가 나타납니다.

- 2 네트워크 설정 페이지의 첫 번째 섹션을 확인하고 상태가 연결됨인지 확인합니다.

상태가 연결되지 않음(**Not Connected**)인 경우 LAN 드롭이 활성화되지 않았거나 네트워크 케이블이 고장일 수 있습니다. 이를 해결하려면 시스템 지원 담당자에게 문의하고 다른 네트워크 설정 페이지를 인쇄하십시오.

용지 및 특수 용지 넣기

용지 및 특수 용지의 선택과 처리는 문서 인쇄의 안정성에 영향을 미칩니다. 자세한 내용은 [91 페이지의 “용지 걸림 예방”](#)과 [40 페이지의 “용지 보관”](#)을 참조하십시오.

용지 크기 및 종류 설정

1 프린터 제어판에서 다음으로 이동합니다.

 >용지 메뉴 >  >용지 크기/유형 > 

2 용지함 [x] 크기 또는 용지함 [x] 유형을 선택한 후  를 누릅니다.

3 용지 크기 또는 종류 설정을 변경한 후  를 누릅니다.

참고:

- 표준 250 장 용지함(트레이 1), 옵션 550 장 용지함(트레이 2) 및 다용도 공급 장치의 용지 크기 설정은 용지 크기 메뉴에서 수동으로 설정해야 합니다.
- 트레이 1 의 공장 출하시 기본 용지 종류는 일반 용지입니다.
- 다용도 공급 장치의 공장 출하시 기본 용지 종류는 사용자 정의 종류 6 입니다.
- 용지 종류 설정은 모든 용지함에 대해 수동으로 설정해야 합니다.

Universal 용지 설정 구성

Universal 용지 크기는 프린터 메뉴에 없는 용지 크기로 인쇄할 수 있게 해주는 사용자 정의 설정입니다.

참고:

- 지원되는 최대 Universal 용지 크기는 216 x 355.6 mm(8.5 x 14 인치)이며,
- 다용도 공급 장치에서 지원되는 가장 작은 Universal 크기는 76 x 127 mm(3 x 5 인치)입니다. 옵션 용지함에 지원되는 가장 작은 Universal 크기는 183 x 210 mm(7.2 x 8.3 인치)입니다.

프린터 제어판에서 다음으로 이동합니다.

 >용지 메뉴 >  >Universal 용지 설정 >  >측정 단위 >  >측정 단위 선택 > 

용지 높이 및 폭 지정

1 프린터 제어판에서 다음으로 이동합니다.

 >용지 메뉴 >  >Universal 용지 설정 >  >측정 단위 >  >측정 단위 선택 > 

2 세로 높이 또는 세로 너비가 나타날 때까지 화살표 단추를 누르고  를 누릅니다.

3 설정을 변경한 후  를 누릅니다.

기본 출력함 및 용지 정지대 사용

표준 출력함은 75-g/m²(20-lb) 용지를 최대 150 장까지 담을 수 있습니다. 인쇄면은 아래로 향합니다. 기본 출력함에는 용지가 쌓인 출력함의 전면에서 용지가 미끄러지는 것을 방지하는 용지 정지대가 있습니다.

용지 정지대를 열려면 당겨서 앞으로 넘깁니다.



참고: 프린터를 다른 위치로 이동할 때는 용지 정지대를 닫으십시오.

금지대에 용지 넣기

⚠ 주의—부상 위험: 장비가 안정적으로 작동하도록 하려면 각 용지함을 개별적으로 넣으십시오. 필요하지 않으면 모든 서랍식 용지함 또는 용지함을 닫아 두십시오.

1 용지함을 당겨 완전히 빼냅니다.

참고: 인쇄 작업 중 또는 **사용 중**이 프린터 디스플레이에 표시되어 있는 동안에는 금지대를 제거하지 마십시오. 그렇지 않으면 용지가 걸릴 수 있습니다.



2 폭 고정대 탭을 누른 후 넣으려는 용지 크기의 올바른 위치로 삽니다.

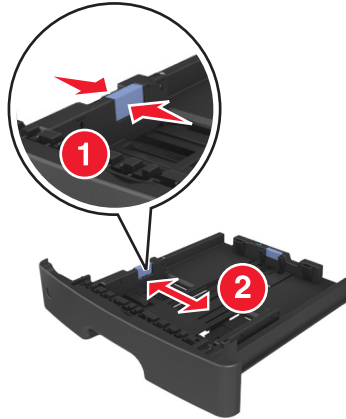

3 길이 고정대를 누르고 넣으려는 용지 크기에 맞는 위치로 삽니다.

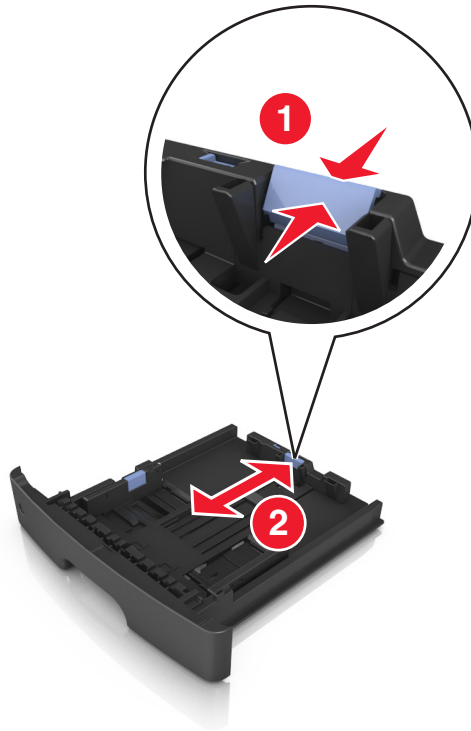

참고:

- Letter, Legal 및 A4 와 같은 일부 용지 크기의 경우 해당 길이에 맞도록 길이 고정대 탭을 뒤쪽으로 누르면서 삽니다..
- 표준 용지함에 A6 크기의 용지를 넣을 경우 길이 고정대 탭을 눌러서 용지함 가운데 방향의 A6 크기 위치로 삽니다.
- 폭 및 길이 고정대가 용지함 아래쪽의 용지 크기 표시에 맞춰져 있는지 확인합니다.

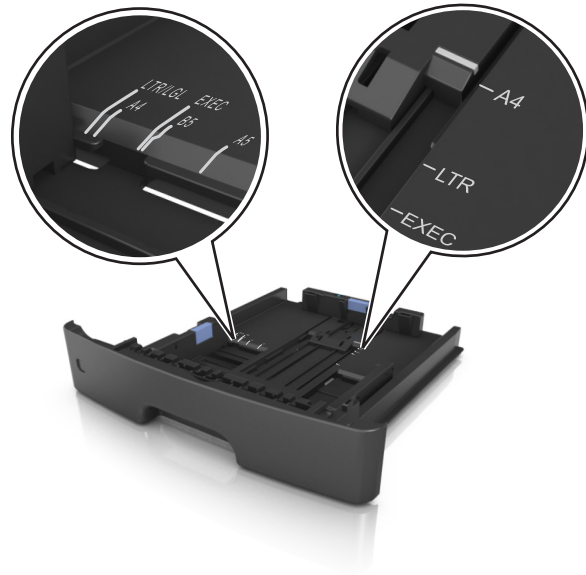

4 용지를 앞뒤로 살짝 구부려 느슨하게 하고 파라락 넘겨 용지가 붙지 않도록 합니다. 용지를 접거나 구기지 마십시오. 평평한 바닥 위에서 용지의 가장자리가 고르게 되도록 다듬습니다.

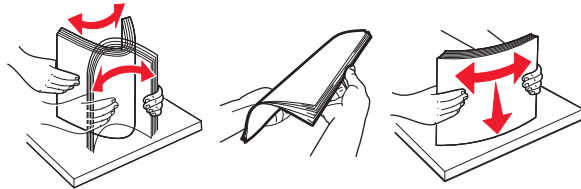

5 다음과 같이 용지를 넣으십시오.

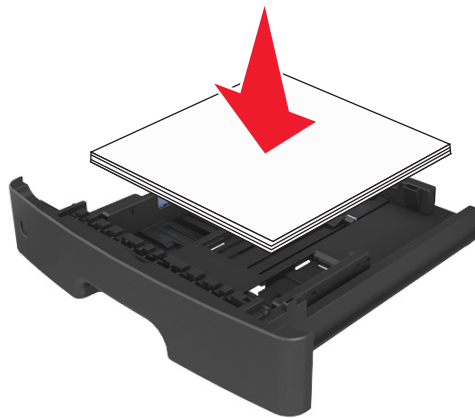

참고:

- 재생 용지 또는 양식지를 사용할 때는 인쇄면을 아래로 하여 넣습니다.
- 미리 천공된 용지는 위쪽 가장자리의 구멍이 용지함 앞쪽으로 가도록 넣습니다.
- 레터헤드는 용지의 위쪽 가장자리가 용지함 앞쪽으로 가도록 하여 인쇄면을 아래로 해서 넣습니다. 양면 인쇄의 경우 레터헤드의 인쇄면을 위로 하고 용지 아래쪽 가장자리가 용지함의 앞쪽으로 들어가도록 합니다.
- 용지를 꼭 고정대 측면에 있는 최대 적재선 아래로 유지하십시오.

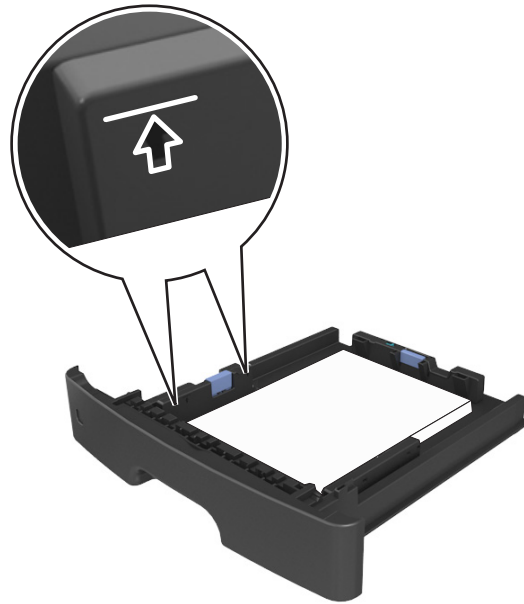

6 트레이를 삽입합니다.



7 프린터 제어판의 용지 메뉴에서 용지함에 넣은 용지에 맞는 용지 크기 및 용지 종류를 설정합니다.

참고: 용지 걸림 및 인쇄 품질 문제가 발생하지 않도록 올바른 용지 크기 및 종류를 설정합니다.

다용도 공급 장치에 용지 넣기

다른 용지 크기 및 종류 또는 카드 스톱, 투명 용지, 봉투와 같은 특수 용지에 인쇄할 때에는 다용도 공급 장치를 사용합니다. 레터헤드에 대한 단일 페이지 인쇄 작업을 위해서도 사용할 수 있습니다.

1 다용도 공급 장치를 엽니다.

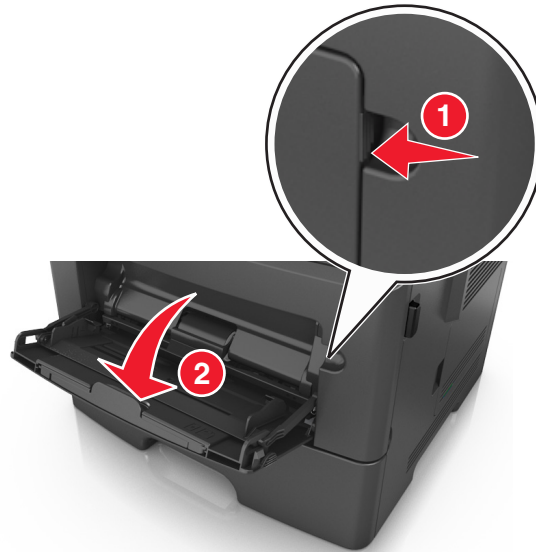

a 다용도 공급 장치의 받침대를 당깁니다.

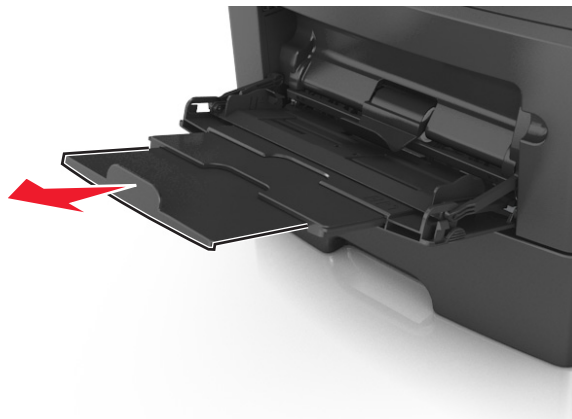

b 다용도 공급 장치가 끝까지 확장되고 열리도록 받침대를 부드럽게 당깁니다.



2 왼쪽 폭 고정대 탭을 잡고 넣으려는 용지에 맞게 고정대를 이동합니다.

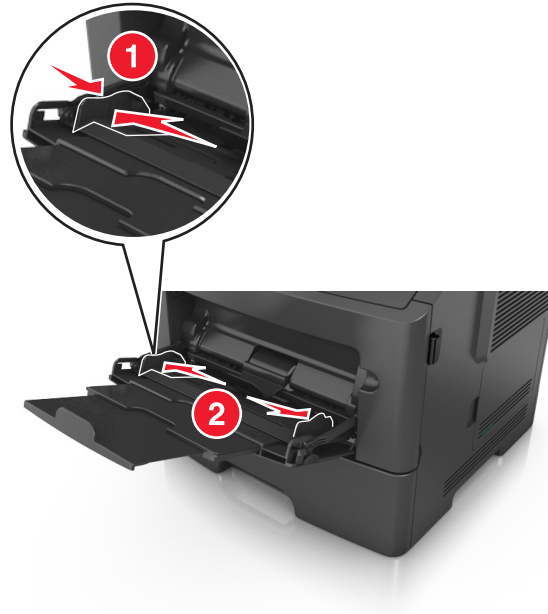

3 넣을 용지 또는 특수 용지를 준비합니다.

- 용지를 앞뒤로 구부려 용지 사이가 떨어지도록 하고 펼칩니다. 용지를 접거나 구기지 마십시오. 평평한 바닥 위에서 용지의 가장자리가 고르게 되도록 다듬습니다.

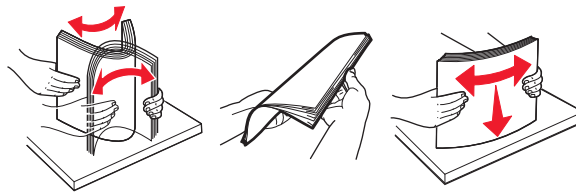

- 투명 용지의 가장자리를 잡습니다. 투명 용지 묶음을 앞뒤로 살짝 구부렸다가 파라락 넘겨 용지가 서로 붙지 않도록 합니다. 평평한 바닥 위에서 용지의 가장자리가 고르게 되도록 다듬습니다.

참고: 투명 용지의 인쇄면을 만지지 않도록 합니다. 투명 용지가 굽히지 않도록 주의하십시오.

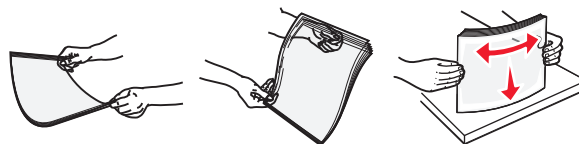

- 봉투 묶음을 앞뒤로 앞뒤로 살짝 구부렸다가 파라락 넘겨 서로 붙지 않도록 합니다. 평평한 바닥 위에서 용지의 가장자리가 고르게 되도록 다듬습니다.



4 용지 또는 특수 용지를 넣습니다.

참고:

- 다용도 금지대에 용지 또는 특수 용지를 억지로 집어 넣지 마십시오.

- 용지 또는 특수 매체가 용지 고정대에 있는 최대 용지 채움 표시 아래에 있는지 확인합니다. 용지를 너무 많이 넣으면 용지 걸림이 발생할 수 있습니다.



- 권장되는 인쇄 가능면을 위로 하고 위쪽 가장자리가 프린터 쪽을 향하도록 하여 용지, 투명 용지 및 카드 스톡을 넣습니다. 투명 용지 넣기에 대한 자세한 내용은 투명 용지 포장을 참조하십시오.

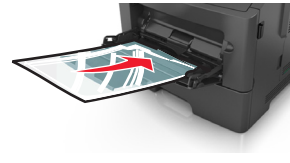

참고: A6 크기의 용지를 넣을 때는 페이지의 마지막 몇 장이 제자리에 남아 있도록 페이지 가장자리에 다용도 공급 장치 확장대가 살짝 닿도록 합니다.

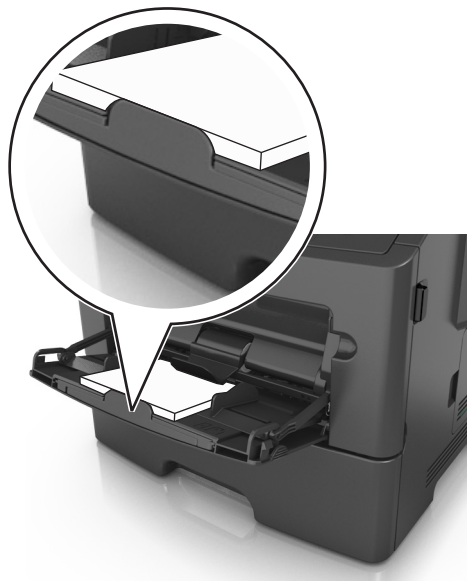

- 레터헤드는 인쇄면이 위로 가도록 하여 위쪽 가장자리부터 프린터에 넣습니다. 양면 인쇄의 경우 레터헤드의 인쇄면을 아래로 하고 용지 아래쪽 가장자리가 프린터에 먼저 들어가도록 합니다.



- 봉투는 덮개가 있는 부분이 아래로 향하게 해서 왼쪽으로 넣습니다.



경고—손상 위험: 우표, 결쇠, 똑딱 단추, 안이 보이도록 비닐로 된 부분, 코팅된 접착면 또는 접착제가 있는 봉투는 사용하지 마십시오. 이러한 봉투는 프린터에 심각한 손상을 입힐 수 있습니다.

- 5 프린터 제어판의 용지 메뉴에서 다용도 공급 장치에 넣은 용지 또는 특수 용지에 맞는 용지 크기 및 종류를 설정합니다.

용지함 연결 및 분리

모든 용지함에서 용지 크기 및 용지 종류가 동일한 경우 프린터가 이러한 용지함을 연결할 수 있습니다. 연결된 용지함 중 하나가 비면 연결된 다음 용지함에서 용지를 급지합니다. 모든 고유한 용지(예: 레터헤드 및 서로 다른 색상의 일반 용지)를 제공하여 용지가 있는 용지함이 자동으로 연결되지 않도록 하는 것이 좋습니다.

트레이 연결 및 분리

Embedded Web Server 사용

- 1 웹 브라우저를 열고 주소 필드에 프린터 IP 주소를 입력합니다.

참고:

- 네트워크/포트 메뉴의 TCP/IP 섹션에서 프린터 IP 주소를 확인합니다. IP 주소는 123.123.123.123 과 같이 마침표로 구분된 네 개의 숫자 집합으로 표시됩니다.
- 프록시 서버를 사용하는 경우, 웹 페이지를 올바르게 로드하기 위해 일시적으로 비활성화합니다.

- 2 설정 >용지 메뉴를 누릅니다.

3 용지함 설정을 변경하여 용지함에 대한 용지 크기 및 유형을 지정합니다.

- 용지함을 연결하려면 각 용지함의 용지 크기 및 유형이 일치하는지 확인합니다.
- 용지함 연결을 해제하려면 각 용지함의 용지 크기 및 유형이 *일치하지 않는지* 확인합니다.

4 제출을 누릅니다.

컴퓨터의 프린터 설정 사용

운영 체제에 따라 로컬 프린터 설정 유틸리티 또는 프린터 설정을 사용하여 프린터 메뉴에 액세스합니다.

참고: 프린터 제어판에서 용지함의 용지 크기 및 용지 종류 설정을 지정할 수도 있습니다. 자세한 내용은 [24 페이지의 “용지 크기 및 종류 설정”](#)을 참조하십시오.

경고—손상 위험: 용지함에 넣은 용지는 프린터에서 지정한 용지 유형 이름과 일치해야 합니다. 퓨저의 온도는 지정된 용지 종류에 따라 다릅니다. 설정을 올바르게 구성하지 않으면 인쇄 문제가 발생할 수 있습니다.

사용자 정의 용지 종류 구성

내장 웹 서버 사용

1 웹 브라우저를 열고 주소 필드에 프린터 IP 주소를 입력합니다.

참고:

- 네트워크 설정 페이지 또는 메뉴 설정 페이지를 인쇄하고 TCP/IP 섹션에서 IP 주소를 찾습니다. IP 주소는 123.123.123.123 와 같이 점으로 구분된 네 개의 숫자 집합으로 표시됩니다.
- 프록시 서버를 사용하는 경우, 웹 페이지를 올바르게 로드하기 위해 일시적으로 비활성화합니다.

2 설정 >용지 메뉴 >사용자 정의 유형을 누릅니다.

3 사용자 정의 용지 종류 이름을 선택한 후 사용자 정의 용지 종류를 선택합니다.

참고: 일반 용지는 모든 사용자 정의 유형 이름에 대한 공장 출하 시 기본 용지 유형입니다.

4 전송을 누릅니다.

컴퓨터의 프린터 설정 사용

운영 체제에 따라 로컬 프린터 설정 유틸리티 또는 프린터 설정을 사용하여 사용자 정의 메뉴에 액세스합니다.

사용자 정의 용지 종류 지정

내장 웹 서버 사용

1 웹 브라우저를 열고 주소 필드에 프린터 IP 주소를 입력합니다.

참고:

- 네트워크 설정 페이지 또는 메뉴 설정 페이지를 인쇄하고 TCP/IP 섹션에서 IP 주소를 찾습니다. IP 주소는 123.123.123.123 와 같이 점으로 구분된 네 개의 숫자 집합으로 표시됩니다.
- 프록시 서버를 사용하는 경우, 웹 페이지를 올바르게 로드하기 위해 일시적으로 비활성화합니다.

2 설정 >용지 메뉴를 누릅니다.

3 용지 구성 섹션에서 용지 원본을 선택한 후 용지 종류 열에서 사용자 정의 용지 종류를 선택합니다.

4 전송을 누릅니다.

컴퓨터의 프린터 설정 사용

운영 체제에 따라 로컬 프린터 설정 유틸리티 또는 프린터 설정을 사용하여 프린터 메뉴에 액세스합니다.

용지 및 특수 용지 설명서

용지 지침

용지나 특수 용지를 올바르게 선택하면 인쇄 문제가 줄어듭니다. 최상의 인쇄 품질을 얻으려면 용지나 특수 용지를 대량 구매하기 전에 샘플로 시험 인쇄를 해 봅니다.

용지 특성

다음과 같은 용지 특성은 인쇄 품질과 안정성에 영향을 미칩니다. 따라서 새 용지를 사용할 때 다음과 같은 특성을 고려하십시오.

무게

프린터 용지함은 무게가 최대 **120-g/m²(32-lb)**인 본드 세로결 용지를 자동으로 급지할 수 있습니다. 다용도 급지대는 무게가 최대 **163-g/m²(43-lb)**인 본드 세로결 용지를 자동으로 급지할 수 있습니다. **60 g/m²(16 lb)**보다 가벼운 용지는 너무 부드러워서 올바르게 급지되지 않으며 용지 걸림이 발생합니다. 최적의 성능을 위해서는 **75-g/m²(20-lb)** 본드 세로결 용지를 사용하십시오. 용지 크기가 **182 x 257 mm(7.2 x 10.1 인치)**보다 작은 경우, **90 g/m²(24 lb)**이나 더 무거운 용지를 사용하는 것이 좋습니다.

참고: 양면 인쇄는 **60-90g/m²(16-24lb)** 본드지의 경우에만 지원됩니다.

물결

말림은 용지가 가장자리에서 말리는 현상입니다. 과도하게 말리면 용지 급지 문제가 생길 수 있습니다. 말림은 용지가 프린터를 통과할 때 높은 온도에 노출될 때 일어납니다. 용지를 포장하지 않은 채로 열, 습기, 추위 또는 건조한 환경에서 보관하는 경우 급지대에 담겨 있다 하더라도 인쇄 전에 용지가 말려 급지 문제가 발생할 수 있습니다.

다듬기

용지의 매끄러움은 인쇄 품질에 직접적으로 영향을 끼칩니다. 용지가 너무 거칠면 토너가 올바르게 분사되지 않을 수 있습니다. 용지가 너무 매끄러워도 용지 급지나 인쇄 품질에 문제가 생길 수 있습니다. 매끄러움은 **100 ~ 300 Sheffield** 포인트가 되어야 합니다. **150 ~ 250 Sheffield** 포인트의 매끄러움이 최상의 인쇄 품질을 보장합니다.

습기

용지의 습도는 인쇄 품질과 프린터의 원활한 용지 급지 기능에 모두 영향을 줍니다. 용지를 사용하기 전까지는 원래 포장재에 보관하십시오. 용지가 습도 변화에 노출되어 상태가 저하되는 것을 방지합니다.

인쇄하기 전 프린터와 동일한 환경에서 **24 - 48** 시간 동안 원래 포장 상태로 보관해 두십시오. 프린터 환경과 상이한 환경에서 보관 또는 운송된 경우 프린터 환경에서 며칠 더 보관하십시오. 그리고 두꺼운 용지의 경우에는 보다 오랜 시간 동안 보관해 두었다가 사용하십시오.

입자 방향

결은 용지에서 용지 섬유 배열을 말합니다. 결은 용지의 세로로 배열되는 *세로결*과 용지 가로로 배열되는 *가로결*이 있습니다.

60-90-g/m²(16-24-lb) 본드 용지의 경우 세로결 용지가 권장됩니다.

섬유 함유량

대부분의 최고급 건식 인쇄 용지는 100% 화학 펄프로 만들어집니다. 이와 같은 섬유 함유율은 용지에 고도의 안정성을 유지하므로 용지 급지 문제는 감소하고 인쇄 품질은 높아집니다. 면과 같은 섬유를 함유한 용지는 취급에 별로 좋지 않습니다.

사용할 수 없는 용지

다음 용지 유형은 프린터에 사용하지 않는 것이 좋습니다.

- 탄소 용지 없이 복사하기 위해 화학 처리된 용지. 무탄소 용지, CCP(Carbonless Copy Paper) 또는 NCR(No Carbon Required) 용지로 알려져 있습니다.
- 프린터를 오염시킬 수 있는 화학물질이 있는 양식지
- 프린터 퓨저의 온도에 영향을 받을 수 있는 양식지
- ±2.5 mm(±0.10 인치) 이하의 위치 맞춤(페이지 상에서의 정확한 인쇄 위치)이 필요한 양식지. 예: OCR(Optical Character Recognition, 광학 문자 인식) 양식.
일부 경우에는 이러한 양식을 사용하여 올바르게 인쇄할 수 있도록 소프트웨어 응용 프로그램으로 등록을 조정할 수도 있습니다.
- 코팅 용지(쉽게 지워지는 본드), 합성 용지, 감열 용지
- 가장자리가 똑바르지 않거나 표면 질감이 거친 용지 또는 말린 용지
- EN12281:2002(European)를 충족시키지 않는 재활용 용지
- 무게가 60 g/m² (16 lb) 미만인 용지
- 여러 조각으로 이루어진 양식지 또는 문서

용지 선택

올바른 용지를 사용하면 용지 걸림을 예방하고 오류 없이 인쇄할 수 있습니다.

용지 걸림 및 인쇄 품질 저하를 방지하려면 다음과 같이 하십시오.

- 항상 손상되지 않은 새 용지를 사용하십시오.
- 용지를 넣기 전에 용지의 권장 인쇄면을 확인하십시오. 이 정보는 일반적으로 용지 포장에 나와 있습니다.
- 직접 자르거나 다듬은 용지는 *사용하지 마십시오*.
- 동일한 용지함에 크기, 무게 또는 유형이 다른 매체를 혼합하지 *마십시오*. 용지가 걸릴 수 있습니다.
- 전자/사진식 인쇄용으로 특별히 제작되지 않은 경우 코팅 용지는 *사용하지 마십시오*.

양식지 및 레터헤드 선택

양식지 및 Letterhead 를 선택하는 경우 이 지침을 사용합니다.

- 용지 무게가 60 ~ 90 g/m²(16 ~ 24 lb)이 경우 세로결을 사용합니다.
- 오프셋 인쇄(offset lithographic) 또는 오목판 인쇄(engraved printing) 프로세스로 인쇄된 양식지 및 Letterhead 만 사용하십시오.
- 표면 질감이 거친 용지는 사용하지 마십시오.

건식 복사기용의 내열 잉크로 인쇄된 용지만 사용하십시오. 잉크는 용해되거나 유해 가스를 방출하지 않고 **230°C(446°F)**의 고온을 견딜 수 있어야 합니다. 토너의 합성 수지에 영향을 받지 않는 잉크를 사용하십시오. 일반적으로 산화 상태 잉크 또는 유성 잉크가 이러한 요구 사항을 충족하며 라텍스 잉크는 요구 사항을 충족하지 않을 수 있습니다. 확실하지 않은 경우 용지 공급업체에 문의하십시오.

레터헤드와 같은 양식지는 용해되거나 유해 가스를 방출하지 않고 **230°C(446°F)**의 고온을 견딜 수 있어야 합니다.

재활용 용지 및 기타 사무 용지 사용

레이저(전자/사진식) 프린터에 사용할 수 있도록 특수 제작된 재활용 사무 용지를 프린터에 사용할 수도 있습니다. 그러나 모든 재활용 용지의 급지가 원활하다고는 할 수 없습니다.

일반적으로 다음과 같은 용지 속성 지침이 재활용 용지에 적용됩니다.

- 사용 후 폐지량(저희는 최대 **100%**의 사용 후 폐지 내용을 검사합니다.)
- 온도 및 습도 조건(검사가 전 세계 기후를 시뮬레이션합니다.)
- 수분 함유량(업무용 용지는 습도가 낮아야 함: **4-5%**.)
- 굵힘 저항성이 있고 강도가 적절해야 프린터를 통해 급지하는 데 가장 적합합니다.
- 두께(트레이에 로드할 수 있는 용지 양에 영향을 미침)
- 표면 거칠기(Sheffield 용지에서 측정하며 인쇄 선명도와 용지에 대한 토너 용합 품질에 영향을 미침)
- 표면 마찰(용지 분리 용이성 결정)
- 결 및 지합(말린 현상과 프린터를 통과할 때 용지의 작용 역학에 영향을 미침)
- 밝기 및 질감(모양 및 느낌)

재활용 용지의 품질은 이전보다 개선되었지만 용지의 재활용 성분 함유량은 이물질 제어 정도에 영향을 미칩니다. 재활용 용지는 친환경 인쇄를 수행할 수 있는 좋은 방법 중 하나이지만 이것만으로는 완벽하지 않습니다. 잉크를 제거하고 염료 및 “접착제” 등의 첨가물을 처리하는 데 필요한 에너지는 종종 일반 용지 생산에 필요한 에너지보다 더 많은 탄소를 배출합니다. 그러나 재활용 용지를 사용하면 전체적으로 리소스를 더 효율적으로 관리할 수 있습니다.

바람직하지 않은 용지 예

테스트 결과, 다음과 같은 유형의 용지는 레이저 프린터와 함께 사용할 경우 위험할 수 있습니다.

- 카본지 없이 복사할 경우 사용되는 화학 처리 용지(일명 *무탄소 용지*)
- 프린터를 오염시킬 수 있는 화학물질이 있는 양식지
- 프린터 퓨저의 온도에 영향을 받을 수 있는 양식지
- 광학 문자 인식(OCR) 용지 등 정합이 필요한 두께 $\pm 2.3\text{mm}(\pm 0.9 \text{ 인치})$ 이상의 양식지 일부 경우에는 이러한 양식을 사용하여 올바르게 인쇄할 수 있도록 소프트웨어 응용 프로그램으로 등록을 조정할 수도 있습니다.
- 코팅 용지(쉽게 지워지는 본드), 합성 용지, 감열 용지
- 가장자리가 똑바르지 않거나 표면 질감이 거친 용지 또는 말린 용지
- EN12281:2002(유럽에서 실시하는 검사)의 기준에 미달하는 재활용 용지
- 무게가 60 g/m^2 (**16 lb**) 미만인 용지
- 멀티 파트 용지 또는 문서

특수 용지 사용

카드 스톱 사용 팁

카드 스톱은 무겁고 한 겹으로 된 특수 용지입니다. 습기 함유, 두께 및 질감과 같은 다양한 특징이 인쇄 품질에 많은 영향을 끼칩니다. 프린터에 사용할 카드 스톱을 대량으로 구매하기 전에 항상 샘플로 시험 인쇄를 해보십시오.

카드 스톱 인쇄 시

- 용지 유형이 카드 스톱인지 확인합니다.
- 적절한 용지 질감 설정을 선택합니다.
- 기인쇄, 구멍, 구김이 있는 카드 스톱은 인쇄 품질에 영향을 끼쳐 용지 걸림이나 기타 용지 취급 문제가 발생할 수 있습니다.
- 제조업체 또는 공급업체에 카드 스톱이 유해 가스 방출 없이 240°C(464°F)의 고온을 견딜 수 있는지 문의하십시오.
- 프린터를 오염시킬 수 있으므로 화학물질로 제조된 양식지 카드 스톱을 사용하지 마십시오. 기인쇄지를 사용하면 프린터에 반액체 및 휘발성 성분이 프린터에 유입될 수 있습니다.
- 가로결 카드 스톱을 사용하지 마십시오.

봉투 사용 팁

프린터에 사용할 봉투는 대량 구매하기 전에 샘플로 시험 인쇄를 해보십시오.

- 레이저 프린터용으로 특수 제작된 봉투를 사용하지 마십시오. 최대 230°C(446°F)의 온도에서도 봉투가 봉인되거나, 구겨지거나, 심하게 말리거나, 유해한 가스를 방출하지 않고 견딜 수 있는지 제조업체 또는 공급업체에 확인하십시오.
- 최적의 성능을 위해 무게가 90g/m²(24lb 본드 용지)인 용지나 면 함유율이 25%인 코튼 용지로 만든 봉투를 사용합니다. 100% 코튼 용지 봉투인 경우 무게가 70g/m²(20lb 본드 용지)를 초과하지 않아야 합니다.
- 포장에 손상되지 않은 새 봉투만 사용하지 마십시오.
- 성능을 최대화하고 용지 걸림을 최소화하려면 다음과 같은 봉투를 사용하지 마십시오.
 - 심하게 말렸거나 구겨진 봉투
 - 서로 붙었거나 손상된 봉투
 - 구멍이 있거나 찢렸거나 울퉁불퉁한 봉투
 - 금속 걸쇠, 묶는 줄 또는 폴딩바가 있는 봉투
 - 서로 포개지는 디자인의 봉투
 - 우표가 붙어 있는 봉투
 - 봉투 덮개를 밀봉하거나 닫은 상태에서 접착제 부분이 노출되어 있는 봉투
 - 모서리가 구부러진 봉투
 - 거칠거나 구겨졌거나 레이드 무늬가 있는 봉투
- 너비 고정대를 조절하여 봉투의 너비를 맞춥니다.

참고: 습도(60% 이상) 및 인쇄 온도가 높으면 봉투에 주름이 생기거나 봉투가 봉인될 수 있습니다.

라벨용지 사용 팁

프린터에 사용할 라벨용지는 대량 구매하기 전에 항상 샘플로 시험 인쇄를 해보십시오.

참고: 용지 라벨만 사용하십시오. Vinyl, 조제 및 양면 라벨은 지원되지 않습니다.

라벨용지 인쇄 시

- 레이저 프린터용으로 특수 제작된 라벨용지를 사용하십시오. 제조업체 또는 공급업체에 다음 사항을 확인하십시오.
 - 라벨은 밀봉, 과도한 말림, 구겨짐 또는 유해 가스 방출 없이 최대 **240°C(464°F)**의 온도를 견딜 수 있습니다.
 - 라벨 접착 부분, 앞면(인쇄 부분) 및 마무리 코팅은 벗겨짐, 가장자리가 끈적해짐 또는 유해 가스 방출 없이 최대 **172kPa(25psi)**의 압력을 견딜 수 있습니다.
- 뒷면 재질이 미끄러운 라벨용지는 사용하지 마십시오.
- 전체 라벨 용지를 사용합니다. 시트 일부를 사용하면 인쇄 도중 라벨이 벗겨져 용지 걸림이 발생할 수 있습니다. 또한 접착제로 인해 프린터와 카트리지가 오염될 수 있으며 이는 프린터 및 토너 카트리지 보증을 무효화할 수 있습니다.
- 접착면이 노출된 라벨용지는 사용하지 마십시오.
- 라벨용지의 가장자리, 절취선, 다이컷 사이에서 **1 mm(0.04 인치)** 이내에 인쇄하지 마십시오.
- 접착면이 시트 가장자리까지 펼쳐져 있는 라벨용지를 사용하지 않도록 하십시오. 부분 접착 코팅이 가장자리에서 최소한 **1 mm(0.04 인치)** 이상 떨어져 있어야 합니다. 접착제 재료가 프린터를 오염시키며, 이러한 원인에 대해서는 보증이 적용되지 않을 수도 있습니다.
- 부분 접착 코팅된 라벨이 가능하지 않을 경우 드라이버 가장자리 앞쪽에서 **2mm(0.08 인치)** 부분을 제거하고 접착제가 흘러나오지 않는 라벨을 사용하십시오.
- 세로 방향 인쇄가 좋으며 바코드 인쇄 시에 특히 권장됩니다.

Letterhead 사용 팁

- 레이저 프린터용으로 특수 제작된 레터헤드를 사용하십시오.
- 프린터에 사용할 레터헤드는 대량 구매하기 전에 샘플로 시험 인쇄를 해 보십시오.
- 레터헤드를 넣기 전에 앞뒤로 구부리고, 파라락 넘긴 후 고르게 정돈하고 용지 간의 간격을 느슨하게 하여 서로 붙지 않도록 하십시오.
- 레터헤드에 인쇄할 때는 페이지 방향이 중요합니다. 레터헤드 넣기 방법에 대한 정보는 다음을 참조하십시오.
 - [25 페이지의 “금지대에 용지 넣기”](#)
 - [29 페이지의 “다용도 공급 장치에 용지 넣기”](#)

투명 용지 사용 팁

- 프린터에 사용할 투명 용지는 대량 구매하기 전에 테스트 페이지로 인쇄를 해보십시오.
- 기본 금지대 또는 다용도 금지대에서 투명 용지를 금지합니다.
- 레이저 프린터용으로 특수 제작된 투명 용지를 사용하십시오. 투명 용지는 용해, 탈색, 오프셋, 유해 가스 방출 없이 최대 **185°C(365°F)**의 고온을 견딜 수 있어야 합니다.

참고: 용지 메뉴에서 투명 용지 무게가 무거움으로 설정되었고 투명 용지 질감이 거침으로 설정된 경우 최대 **195°C(383°F)**의 온도에서 투명 용지에 인쇄할 수 있습니다.
- 인쇄 품질 문제를 예방하려면 투명 용지에 지문이 묻지 않게 하십시오.
- 투명 용지를 넣기 전에 앞뒤로 구부리고, 파라락 넘긴 후 고르게 정돈하고 용지 간의 간격을 느슨하게 하여 서로 붙지 않도록 하십시오.

용지 보관

용지 보관 설명서를 참조하면 용지 걸림 및 불균등한 인쇄 품질을 예방할 수 있습니다.

- 최상의 인쇄 품질을 위해 온도 21°C(70°F), 상대 습도 40%인 환경에 용지를 보관하십시오. 대부분의 라벨 용지 제조업체는 온도 18 ~ 24°C(65 ~ 75°F), 상대 습도 40 ~ 60%에서 인쇄할 것을 권장합니다.
- 용지가 담긴 상자를 바닥에 두지 말고 팔레트나 선반 위에 보관하십시오.
- 개별 포장은 평평한 곳에 보관하십시오.
- 개별 용지 포장 위에는 아무 것도 올려놓지 마십시오.
- 용지를 프린터에 넣어서 사용할 준비가 된 경우에만 상자 또는 포장에서 용지를 꺼내십시오. 상자 및 포장 재는 용지를 깨끗하고, 건조하고, 평평한 상태로 유지하는 데 도움이 됩니다.

지원되는 용지 크기, 종류 및 무게

카드 스톡 및 라벨용지에 대한 내용은 *Card Stock & Label Guide*(영문으로만 제공됨)를 참조하십시오.

지원되는 용지 크기

용지 크기	표준 용지함	옵션 250 장 또는 550 장 급지대	다용도 공급 장치	양면 모드
A4 210 x 297 mm(8.3 x 11.7 인치)	✓	✓	✓	✓
A5 148 x 210 mm(5.8 x 8.3 인치)	✓	✓	✓	X
A6 105 x 148 mm(4.1 x 5.8 인치)	✓	X	✓	X
JIS B5 182 x 257 mm(7.2 x 10.1 인치)	✓	✓	✓	X
Letter 216 x 279 mm(8.5 x 11 인치)	✓	✓	✓	✓
Legal 216 x 356 mm(8.5 x 14 인치)	✓	✓	✓	✓
Executive 184 x 267 mm(7.3 x 10.5 인치)	✓	✓	✓	X
Oficio(멕시코) 216 x 340 mm(8.5 x 13.4 인치)	✓	✓	✓	✓
Folio 216 x 330 mm(8.5 x 13 인치)	✓	✓	✓	✓

¹ 이 크기 설정은 216 x 356 mm(8.5 x 14 인치)용 크기를 포맷합니다(소프트웨어 응용 프로그램에 크기가 지정되지 않은 경우).

² Universal 은 용지 크기가 최소 105 x 148 mm(4.1 x 5.8 인치)인 경우에만 표준 용지함에서 지원됩니다. Universal 은 용지 크기가 최소 148 x 210 mm(5.8 x 8.3 인치)인 경우 옵션인 250 장 또는 550 장 용지함에서만 지원됩니다. Universal 은 폭이 최소 210 mm(8.3 인치)이고 길이가 최소 279 mm(11 인치)인 경우 양면 모드에서만 지원됩니다. 지원되는 가장 작은 Universal 크기는 다용도 공급 장치에서만 지원됩니다.

용지 크기	표준 용지함	옵션 250 장 또는 550 장 급지대	다용도 공급 장치	양면 모드
Statement 140 x 216 mm(5.5 x 8.5 인치)	✓	✓	✓	X
Universal^{1, 2} 76.2 x 127 mm(3 x 5 인치) - 216 x 356 mm(8.5 x 14 인치)	✓	✓	✓	✓
7 3/4 봉투(Monarch) 98 x 191 mm(3.9 x 7.5 인치)	X	X	✓	X
9 호 봉투 98 x 225 mm(3.9 x 8.9 인치)	X	X	✓	X
10 봉투 105 x 241 mm(4.1 x 9.5 인치)	X	X	✓	X
DL 봉투 110 x 220 mm(4.3 x 8.7 인치)	X	X	✓	X
C5 봉투 162 x 229 mm(6.4 x 9 인치)	X	X	✓	X
B5 봉투 176 x 250 mm(6.9 x 9.8 인치)	X	X	✓	X
기타 봉투 229 x 356 mm(9 x 14 인치)	X	X	✓	X

¹ 이 크기 설정은 216 x 356 mm(8.5 x 14 인치)용 크기를 포맷합니다(소프트웨어 응용 프로그램에 크기가 지정되지 않은 경우).

² Universal 은 용지 크기가 최소 105 x 148 mm(4.1 x 5.8 인치)인 경우에만 표준 용지함에서 지원됩니다. Universal 은 용지 크기가 최소 148 x 210 mm(5.8 x 8.3 인치)인 경우 옵션인 250 장 또는 550 장 용지함에서만 지원됩니다. Universal 은 폭이 최소 210 mm(8.3 인치)이고 길이가 최소 279 mm(11 인치)인 경우 양면 모드에서만 지원됩니다. 지원되는 가장 작은 Universal 크기는 다용도 공급 장치에서만 지원됩니다.

지원되는 용지 유형 및 무게

표준 용지함은 60-90g/m²(16-24lb)의 용지 무게를 지원합니다. 옵션 용지함은 60-120g/m²(16-32lb)의 용지 무게를 지원합니다. 다용도 공급 장치는 60-163g/m²(16-43lb)의 용지 무게를 지원합니다.

용지 유형	250 장 또는 550 장 용지함	다용도 공급 장치	양면 모드
일반 용지	✓	✓	✓
카드 스톱	X	✓	X
투명 용지	✓	✓	X
재활용 용지	✓	✓	✓
광택지	X	X	X
용지 라벨 ¹	✓	✓	X

용지 유형	250 장 또는 550 장 용지함	다용도 공급 장치	양면 모드
Vinyl 라벨	X	X	X
본드지 ²	✓	✓	✓
봉투	X	✓	X
거친 봉투	X	✓	X
레터헤드	✓	✓	✓
양식지	✓	✓	✓
컬러 용지	✓	✓	✓
경량지	✓	✓	✓
중량지 ²	✓	✓	✓
거친 용지/면지	✓	✓	X

¹ 가끔 사용하는 경우에는 레이저 프린터용 단면 용지 라벨이 지원됩니다. 용지 라벨은 한 달에 20 매 이하로 인쇄하는 것이 좋습니다. Vinyl, 조제 및 양면 라벨은 지원되지 않습니다.

² 본드지 및 중량지는 양면 인쇄 모드에서 최대 90-g/m²(24-lb) 용지 무게까지 지원됩니다.

인쇄

문서인쇄

문서 인쇄

1 프린터 제어판의 용지 메뉴에서 적재한 용지에 맞는 용지 유형 및 크기를 설정합니다.

2 인쇄 작업 전송:

Windows 사용자

- a** 문서가 열린 상태에서 **파일 >인쇄**를 클릭합니다.
- b** 속성, 기본 설정, 옵션 또는 설정을 누릅니다.
- c** 필요에 따라 설정을 조정합니다.
- d** **확인 > 인쇄**를 누릅니다.

Macintosh 사용자

- a** 페이지 설정 대화 상자에서 설정을 사용자 정의합니다.
 - 1** 문서를 연 상태에서 **파일 >페이지 설정**을 선택합니다.
 - 2** 용지 크기를 선택하거나 넣은 용지에 맞는 사용자 정의 크기를 만듭니다.
 - 3** **확인**을 누릅니다.
- b** 인쇄 대화 상자에서 설정을 사용자 정의합니다.
 - 1** 문서가 열린 상태에서 **파일 >인쇄**를 선택합니다.
필요한 경우 표시 삼각형을 눌러 기타 옵션을 봅니다.
 - 2** 인쇄 대화 상자와 팝업 메뉴에서 필요에 따라 설정을 조정합니다.

참고: 특정 용지 유형에 인쇄하려면 넣은 용지에 맞게 용지 유형 설정을 조정하거나 적절한 용지함 또는 공급 장치를 선택합니다.

- 3** **인쇄**를 누릅니다.

토너 농도 조정

Embedded Web Server 사용

1 웹 브라우저를 열고 주소 필드에 프린터 IP 주소를 입력합니다.

참고:

- 네트워크/포트 메뉴의 TCP/IP 섹션에서 프린터 IP 주소를 확인합니다. IP 주소는 123.123.123.123 과 같이 마침표로 구분된 네 개의 숫자 집합으로 표시됩니다.
- 프록시 서버를 사용하는 경우, 웹 페이지를 올바르게 로드하기 위해 일시적으로 비활성화합니다.

2 **설정 >인쇄 설정 >품질 메뉴 >토너 농도**를 누릅니다.

3 토너 농도 설정을 조정합니다.

4 **제출**을 누릅니다.

컴퓨터의 프린터 설정 사용

운영 체제에 따라 로컬 프린터 설정 유틸리티 또는 프린터 설정을 사용하여 토너 농도 설정을 조절합니다.

프린터 제어판 사용

1 프린터 제어판에서 다음으로 이동합니다.



2 토너 농도를 조정합니다.

3 **OK**를 누릅니다.

모바일 장치에서 인쇄

AirPrint 를 사용하여 모바일 장치에서 인쇄

AirPrint™ 는 iPad®(모든 모델), iPhone®(3GS 이상) 또는 iPod touch®(3 세대 이상)에서 AirPrint 지원 프린터에 직접 인쇄할 수 있는 모바일 인쇄 응용 프로그램입니다. AirPrint 지원 프린터는 최신 iOS 버전을 실행하는 이러한 모바일 장치에서 작동합니다.

참고: 프린터와 모바일 장치가 동일한 무선 네트워크에 연결되어 있는지 확인합니다. 모바일 장치의 무선 설정을 구성하는 방법에 대한 자세한 내용은 모바일 장치와 함께 제공된 설명서를 참조하십시오.

1 모바일 장치의 홈 스크린에서 응용 프로그램을 실행합니다.

참고: 다음과 같은 Apple 응용 프로그램에서 아무 콘텐츠나 인쇄할 수 있습니다. iBook, Mail, Photos, Safari 및 일부 App Store 응용 프로그램.

2 인쇄할 항목을 선택한 후 을 터치합니다.

3 인쇄를 터치한 후 프린터를 선택합니다.

4 원하는 인쇄 옵션을 설정한 후 인쇄를 터치합니다.

Dell 모바일 인쇄를 사용하여 모바일 장치에서 인쇄

Dell 모바일 인쇄를 사용하면 Android 모바일 장치(OS 2.1 이상)에서 프린터로 직접 인쇄할 수 있습니다.

참고:

- 프린터와 모바일 장치가 동일한 무선 네트워크에 연결되어 있는지 확인합니다.
- 무선 설정 구성에 대한 자세한 내용은 모바일 장치와 함께 제공된 설명서를 참조하십시오.

1 Google Play 에서 Dell 모바일 인쇄 응용 프로그램을 다운로드합니다.



2 모바일 장치의 홈 스크린에서 을 터치합니다.

3 인쇄할 항목을 선택합니다.

지원되는 응용 프로그램 목록(예: 일정, 연락처, 갤러리, Google Docs, Gmail, 인터넷, 메시징, Word 문서, Excel 문서, PowerPoint 문서 및 PDF 문서) 중에서 원하는 항목을 선택할 수 있습니다.

4 인쇄 미리보기 대화 상자에서 필요에 따라 인쇄 및 프린터 옵션을 설정합니다.

참고: 프린터가 목록에 없으면 프린터 및 모바일 장치 모두의 네트워크 설정을 확인해서 두 장치가 동일한 무선 네트워크에 포함되어 있는지 확인합니다.

5 인쇄를 터치합니다.

정보 페이지 인쇄





페이지 인쇄에 대한 자세한 내용은 [23 페이지의 “메뉴 설정 페이지 인쇄”](#) 및 [23 페이지의 “네트워크 설정 페이지 인쇄”](#)를 참조하십시오.

폰트 샘플 목록 인쇄

프린터 제어판에서 다음으로 이동합니다.

 >보고서 >  >인쇄 글꼴 >  >PCL 글꼴 > 

또는

 >보고서 >  >인쇄 글꼴 >  >PostScript 글꼴 > 

인쇄 작업 취소

프린터 제어판에서 인쇄 작업 취소

프린터 제어판에서  >  을(를) 누릅니다.

컴퓨터에서 인쇄 작업 취소

Windows 사용자의 경우

- 1 프린터 폴더를 열어 사용자의 프린터를 선택합니다.
- 2 인쇄 대기열에서 취소하려는 작업을 선택한 다음 삭제를 누릅니다.

Macintosh 사용자의 경우

- 1 Apple 메뉴의 시스템 기본 설정에서 프린터를 찾습니다.
- 2 인쇄 대기열에서 취소하려는 작업을 선택한 다음 삭제를 누릅니다.

프린터 메뉴 이해

메뉴 목록

용지 메뉴	보고서	네트워크/포트 ³
기본 금지대	메뉴 설정 페이지	활성 NIC
용지 크기/종류	장치 통계	표준 네트워크 ²
다용도 공급 장치 구성	네트워크 설정 페이지 ¹	보고서
대용 크기	프로파일 목록	네트워크 카드
용지 질감	글꼴 인쇄	TCP/IP
용지 중량	디렉토리 인쇄	IPv6
용지 급지	자산 보고서	무선
사용자 정의 유형		AppleTalk
Universal 용지 설정		표준 USB
		SMTTP 설정

보안	설정
보안 감사 로그	일반 설정
날짜 및 시간 설정	인쇄 설정

¹ 프린터 설정에 따라 이 메뉴 항목이 네트워크 설정 페이지 또는 네트워크 [x] 설정 페이지로 나타납니다.

² 프린터 설정에 따라 이 메뉴 항목은 기본 네트워크 또는 네트워크 [x]로 나타납니다.

³ 이 메뉴의 메뉴 항목은 네트워크 프린터 또는 인쇄 서버에 연결된 프린터에만 표시됩니다.

용지 메뉴

기본 금지대 메뉴

사용	대상
기본 금지대 용지함 [x] 다용도 급지 장치 수동 용지 수동 봉투	모든 인쇄 작업에 사용할 기본 용지 급지를 설정합니다. 참고: <ul style="list-style-type: none"> 금지대 1(표준 금지대)이 공장 출하 시 기본 설정입니다. 용지 메뉴에서 다용도 금지대 구성을 카세트로 설정하면 다용도 금지대가 메뉴 설정으로 나타납니다. 두 개의 금지대에 크기와 유형이 같은 용지를 넣은 경우 금지대의 설정이 일치하면 금지대는 자동 연결됩니다. 금지대 하나가 비면 연결되어 있는 금지대를 사용하여 인쇄 작업이 계속됩니다.

용지 크기/유형(Paper Size/Type) 메뉴

사용	목적
<p>용지함 [x] 크기</p> <ul style="list-style-type: none"> A4 A5 A6 JIS-B5 Letter Legal Executive Oficio(멕시코) Folio Statement 범용 	<p>각 용지함에 넣은 용지 크기를 지정합니다.</p> <p>참고:</p> <ul style="list-style-type: none"> • 미국의 공장 출하 시 기본 설정은 Letter 입니다. A4 는 국제 기본 설정입니다. • 두 개의 용지함에 같은 크기 및 종류의 용지가 포함되었고 용지함의 설정이 동일하면 두 용지함이 자동으로 연결됩니다. 급지대 하나가 비면 연결되어 있는 급지대를 사용하여 인쇄 작업이 계속됩니다. • A6 용지 크기는 트레이 1 과 다용도 트레이에서만 지원됩니다.
<p>용지함 [x] 유형</p> <ul style="list-style-type: none"> 일반 용지(Plain Paper) 투명 용지 재활용 라벨 본드 용지 레터헤드 양식 용지 색상 용지 경량지 중량지 거친 용지/코튼 용지 사용자 정의 유형 [x] 	<p>각 용지함에 넣은 용지의 종류를 지정합니다.</p> <p>참고:</p> <ul style="list-style-type: none"> • 용지함 1(Tray 1)의 공장 출하 시 기본 설정은 일반 용지(Plain Paper)입니다. 다른 모든 용지함의 공장 출하 시 기본 설정은 사용자 정의 유형 [x](Custom Type [x])입니다. • 가능한 경우 사용자 정의 유형 [x](Custom Type [x]) 대신 사용자 정의된 이름이 나타납니다. • 자동 급지대 연결을 구성하려면 이 메뉴를 사용합니다.
<p>다용도 공급 장치 크기</p> <ul style="list-style-type: none"> A4 A5 A6 JIS B5 Letter Legal Executive Oficio(멕시코) Folio Statement Universal 7 3/4 호 봉투(7 3/4 Envelope) 9 호 봉투 10 호 봉투 DL 봉투(DL Envelope) C5 봉투(C5 Envelope) B5 봉투(B5 Envelope) 기타 봉투(Other Envelope) 	<p>다용도 공급 장치에 넣은 용지 크기를 지정합니다.</p> <p>참고:</p> <ul style="list-style-type: none"> • 미국의 공장 출하 시 기본 설정은 Letter 입니다. A4 는 국제 기본 설정입니다. • 용지 메뉴에서 다용도 공급 장치 구성을 "카세트"로 설정해야 다용도 공급 장치 크기가 메뉴 설정으로 나타납니다. • 다용도 급지대는 용지 크기를 자동으로 감지하지 않습니다. 용지 크기 값을 설정합니다.
<p>참고: 설치한 급지대만 이 메뉴에 표시됩니다.</p>	

사용	목적
<p>다용도 공급 장치 유형</p> <ul style="list-style-type: none"> 일반 용지(Plain Paper) 카드 용지 투명 용지 재활용 라벨 본드 용지 봉투(Envelope) 거친 봉투(Rough Envelope) 레터헤드 양식 용지 색상 용지 경량지 중량지 거친 용지/코튼 용지 사용자 정의 유형 [x] 	<p>다용도 공급 장치에 들어 있는 용지의 유형을 지정합니다.</p> <p>참고:</p> <ul style="list-style-type: none"> • 공장 출하시 기본 설정은 사용자 정의 유형 [x](Custom Type [x])입니다. • 용지 메뉴에서 다용도 공급 장치 구성을 "카세트"로 설정해야 다용도 공급 장치 종류가 메뉴 설정으로 나타납니다.
<p>수동 용지 크기(Manual Paper Size)</p> <ul style="list-style-type: none"> A4 A5 A6 JIS B5 Letter Legal Executive Oficio(멕시코) Folio Statement 범용 	<p>수동으로 넣는 용지 크기를 지정합니다.</p> <p>참고: 미국의 공장 출하 시 기본 설정은 Letter입니다. A4는 국제 기본 설정입니다.</p>
<p>수동 용지 유형(Manual Paper Type)</p> <ul style="list-style-type: none"> 일반 용지(Plain Paper) 카드 용지 투명 용지 재활용 라벨 본드 용지 레터헤드 양식 용지 색상 용지 경량지 중량지 거친 종이/면지 사용자 정의 유형 [x] 	<p>수동으로 넣는 용지 유형을 지정합니다.</p> <p>참고:</p> <ul style="list-style-type: none"> • 공장 출하 시 기본 설정은 일반 용지입니다. • 용지 메뉴에서 다용도 공급 장치 구성을 "수동"으로 설정해야 수동 용지 종류가 메뉴 항목으로 나타납니다.
<p>참고: 설치한 급지대만 이 메뉴에 표시됩니다.</p>	

사용	목적
수동 봉투 크기(Manual Envelope Size) 7 3/4 호 봉투(7 3/4 Envelope) 9 호 봉투 10 호 봉투 DL 봉투(DL Envelope) C5 봉투(C5 Envelope) B5 봉투(B5 Envelope) 기타 봉투(Other Envelope)	수동으로 넣는 봉투 크기를 지정합니다. 참고: 미국 공장 출하시 기본 설정은 10 호 봉투(10 Envelope)입니다. 국제 공장 출하시 기본 설정은 DL 봉투(DL Envelope)입니다.
수동 봉투 유형(Manual Envelope Type) 봉투(Envelope) 거친 봉투(Rough Envelope) 사용자 정의 유형 [x]	수동으로 넣는 봉투 유형을 지정합니다. 참고: 공장 출하 시 기본 설정은 봉투입니다.
참고: 설치한 금지대만 이 메뉴에 표시됩니다.	

다용도 금지대 구성 메뉴

사용	대상
다용도 금지대 구성 카세트 수동(Manual) 첫 번째	프린터가 다용도 공급 장치의 용지를 선택하는 경우를 결정합니다. 참고: <ul style="list-style-type: none"> • 공장 출하시 기본 설정은 카세트입니다. 카세트는 다용도 금지대를 기본 용지 금지로 구성합니다. • 수동은 수동 금지 인쇄 작업의 경우에만 다용도 공급 장치를 설정합니다. • 먼저 설정에 관계없이 다용도 금지대를 기본 용지 금지로 설정합니다.

대체 크기(Substitute Size) 메뉴

사용	목적
대체 크기 끼기 Statement/A5 Letter/A4 목록에 있는 모든 항목(All Listed)	요청한 용지 크기를 사용할 수 없는 경우 특정 용지 크기로 대체합니다. 참고: <ul style="list-style-type: none"> • 공장 출하시 기본 설정은 목록에 있는 모든 항목(All Listed)입니다. 사용 가능한 모든 대체 항목이 허용됩니다. • 끼기(Off)는 대체할 수 있는 크기가 없음을 나타냅니다. • 크기 대체를 설정하면 용지 변경이 나타나지 않고 인쇄 작업이 계속됩니다.

용지 질감 메뉴

사용	대상
일반 용지 질감 부드러움 표준 거칠	적재된 일반 용지의 상대적 질감을 지정합니다. 참고: 공장 출하시 기본 설정은 보통입니다.

사용	대상
카드 스톱 질감 부드러움 표준 거칠	적재된 카드 용지의 상대적 질감을 지정합니다. 참고: <ul style="list-style-type: none"> • 공장 출하시 기본 설정은 보통입니다. • 카드 용지가 지원되는 경우에만 옵션이 표시됩니다.
투명 마무리 부드러움 표준 거칠	적재된 투명 용지의 상대적 질감을 지정합니다. 참고: 공장 출하시 기본 설정은 보통입니다.
재활용 용지 질감 부드러움 표준 거칠	적재된 재생 용지의 상대적 질감을 지정합니다. 참고: 공장 출하시 기본 설정은 보통입니다.
라벨 용지 질감 부드러움 표준 거칠	적재된 라벨 용지의 상대적 질감을 지정합니다. 참고: 공장 출하시 기본 설정은 보통입니다.
본드 질감 부드러움 표준 거칠	적재된 본드 용지의 상대적 질감을 지정합니다. 참고: 공장 출하시 기본 설정은 거칠입니다.
봉투 질감 부드러움 표준 거칠	적재된 봉투의 상대적 질감을 지정합니다. 참고: 공장 출하시 기본 설정은 보통입니다.
거친 봉투 질감 거칠	적재된 거친 봉투의 상대적 질감을 지정합니다.
레터헤드지 질감 부드러움 표준 거칠	적재된 레터헤드의 상대적 질감을 지정합니다. 참고: 공장 출하시 기본 설정은 보통입니다.
양식지 질감 부드러움 표준 거칠	적재된 양식 용지의 상대적 질감을 지정합니다. 참고: 공장 출하시 기본 설정은 보통입니다.
컬러 용지 부드러움 표준 거칠	적재된 색상 용지의 상대적 질감을 지정합니다. 참고: 공장 출하시 기본 설정은 보통입니다.
경량지 질감 부드러움 표준 거칠	적재된 용지의 상대적 질감을 지정합니다. 참고: 공장 출하시 기본 설정은 보통입니다.

사용	대상
중량지 질감 부드러움 표준 거칠	적재된 용지의 상대적 질감을 지정합니다. 참고: 공장 출하시 기본 설정은 보통입니다.
거친 용지/면지 질감 거칠	적재된 코튼 용지의 상대적 질감을 지정합니다.
사용자 정의 [x] 질감 부드러움 표준 거칠	적재된 사용자 정의 용지의 상대적 질감을 지정합니다. 참고: <ul style="list-style-type: none"> • 공장 출하시 기본 설정은 보통입니다. • 이 옵션은 사용자 정의 유형이 지원되는 경우에만 나타납니다.

용지 무게 메뉴

사용	목적
일반 용지 무게 경량지 표준 중량지	적재된 일반 용지의 상대적 무게를 지정합니다. 참고: 공장 출하시 기본 설정은 보통입니다.
카드 스톱 무게 경량지 표준 중량지	적재된 카드 용지의 상대적 무게를 지정합니다. 참고: 공장 출하시 기본 설정은 보통입니다.
투명 용지 무게 경량지 표준 중량지	적재된 투명 용지의 상대적 무게를 지정합니다. 참고: 공장 출하시 기본 설정은 보통입니다.
재활용 용지 무게 경량지 표준 중량지	적재된 재생 용지의 상대적 무게를 지정합니다. 참고: 공장 출하시 기본 설정은 보통입니다.
라벨 용지 무게 경량지 표준 중량지	적재된 라벨 용지의 상대적 무게를 지정합니다. 참고: 공장 출하시 기본 설정은 보통입니다.
본드지 무게 경량지 표준 중량지	적재된 본드 용지의 상대적 무게를 지정합니다. 참고: 공장 출하시 기본 설정은 보통입니다.
봉투 무게 경량지 표준 중량지	적재된 봉투 용지의 상대적 무게를 지정합니다. 참고: 공장 출하시 기본 설정은 보통입니다.

사용	목적
거친 봉투 무게 경량지 표준 중량지	적재된 거친 봉투 용지의 상대적 무게를 지정합니다. 참고: 공장 출하시 기본 설정은 보통입니다.
레터헤드지 무게 경량지 표준 중량지	적재된 레터헤드의 상대적 무게를 지정합니다. 참고: 공장 출하시 기본 설정은 보통입니다.
양식지 무게 경량지 표준 중량지	적재된 양식 용지의 상대적 무게를 지정합니다. 참고: 공장 출하시 기본 설정은 보통입니다.
컬러 용지 무게 경량지 표준 중량지	적재된 색상 용지의 상대적 무게를 지정합니다. 참고: 공장 출하시 기본 설정은 보통입니다.
경량지 무게 가벼움	적재된 용지의 무게를 가벼움으로 지정합니다.
중량지 무게 무거움	적재된 용지의 무게를 무거움으로 지정합니다.
면지/거친 용지 무게 가벼움 표준 무거움	적재된 면지 또는 거친 용지의 상대적 무게를 지정합니다. 참고: 공장 출하시 기본 설정은 무거움입니다.
사용자 정의 [x] 무게 가벼움 표준 중량지	적재된 사용자 정의 용지의 상대적 무게를 지정합니다. 참고: <ul style="list-style-type: none"> • 공장 출하시 기본 설정은 보통입니다. • 이 옵션은 사용자 정의 유형이 지원되는 경우에만 나타납니다.

용지 넣기 메뉴

사용	대상
현재 재활용 용지 양면 인쇄 장치 꺼짐	용지 유형으로 재생 용지가 지정된 모든 인쇄 작업에 대해 양면 인쇄를 사용할지 결정하고 설정합니다.
본드지 넣기 양면 인쇄 장치 꺼짐	용지 유형으로 본드지가 지정된 모든 인쇄 작업에 대해 양면 인쇄를 사용할지 결정하고 설정합니다.
참고: <ul style="list-style-type: none"> • 양면 인쇄를 선택하면 인쇄 기본 설정 또는 인쇄 대화 상자에서 단면 인쇄를 설정하지 않는 한 모든 인쇄 작업에 대해 양면 인쇄가 기본값으로 설정됩니다. • 양면(Duplex)을 선택한 경우 단면 작업을 포함하여 모든 인쇄 작업이 양면 인쇄 장치를 통해 전송됩니다. • 모든 메뉴에 대한 공장 출하 시 기본 설정은 끄기입니다. 	

사용	대상
Letterhead 넣기 양면 인쇄 장치 끄기	용지 유형으로 레터헤드 용지가 지정된 모든 인쇄 작업에 대해 양면 인쇄를 사용할지 결정하고 설정합니다.
양식지 로드 양면 인쇄 장치 끄기	용지 유형으로 양식 용지가 지정된 모든 인쇄 작업에 대해 양면 인쇄를 사용할지 결정하고 설정합니다.
컬러 용지 넣기 양면 인쇄 장치 끄기	용지 유형으로 색상 용지가 지정된 모든 인쇄 작업에 대해 양면 인쇄를 사용할지 결정하고 설정합니다.
현재 경량지 양면 인쇄 장치 끄기	용지 유형으로 경량 용지가 지정된 모든 인쇄 작업에 대해 양면 인쇄를 사용할지 결정하고 설정합니다.
현재 중량지 양면 인쇄 장치 끄기	용지 유형으로 중량 용지가 지정된 모든 인쇄 작업에 대해 양면 인쇄를 사용할지 결정하고 설정합니다.
사용자 정의 [x] 넣기 양면 인쇄 장치 꺼짐	용지 유형으로 Custom [x] 용지가 지정된 모든 인쇄 작업에 대해 양면 인쇄를 사용할지 결정하고 설정합니다. 참고: 사용자 정의 [x] 넣기는 사용자 정의 유형이 지원되는 경우에만 사용할 수 있습니다.
참고:	
<ul style="list-style-type: none"> • 양면 인쇄를 선택하면 인쇄 기본 설정 또는 인쇄 대화 상자에서 단면 인쇄를 설정하지 않는 한 모든 인쇄 작업에 대해 양면 인쇄가 기본값으로 설정됩니다. • 양면(Duplex)을 선택한 경우 단면 작업을 포함하여 모든 인쇄 작업이 양면 인쇄 장치를 통해 전송됩니다. • 모든 메뉴에 대한 공장 출하 시 기본 설정은 끄기입니다. 	

사용자 정의 유형 메뉴

사용	목적
사용자 정의 유형 [x] 용지 카드 용지 투명 용지 거친 종이/면지 라벨 봉투	용지나 특수 용지 종류를 사용자 정의 유형 [x] 이름 또는 Embedded Web Server 또는 로컬 프린터 설정 유틸리티에서 만든 사용자 정의된 사용자 정의 이름과 연결합니다. 참고: <ul style="list-style-type: none"> • 사용자 정의 유형 [x]의 공장 출하시 기본 설정은 용지입니다. • 선택한 급지대 또는 급지 장치가 특수 용지 종류를 지원해야만 해당 급지대에서 인쇄할 수 있습니다.
재생 용지 카드 용지 투명 용지 거친 종이/면지 라벨 봉투	다른 메뉴에서 재생 용지(Recycled) 설정을 선택한 경우 용지 유형을 지정합니다. 참고: <ul style="list-style-type: none"> • 공장 출하 시 기본 설정은 용지입니다. • 재생 용지 유형을 선택한 용지함 또는 급지대에서 지원해야만 해당 용지함에서 인쇄할 수 있습니다.

Universal 설정 메뉴

사용	대상
측정 단위 인치 mm	측정 단위를 확인합니다. 참고: <ul style="list-style-type: none"> 미국 기본 설정은 인치입니다. 국제 기본 설정은 밀리미터입니다.
세로 폭 3-8.5 인치 76-216 mm	세로 폭을 설정합니다. 참고: <ul style="list-style-type: none"> 최대 폭을 초과하는 경우 프린터가 사용 가능한 최대 폭을 사용합니다. 미국의 공장 출하시 기본 설정은 8.5 인치입니다. 폭은 0.01 인치 단위로 늘릴 수 있습니다. 국제 공장 출하시 기본 설정은 216 mm 입니다. 폭은 1mm 단위로 늘릴 수 있습니다.
세로 높이 3-14.17 인치 76-360 mm	세로 높이를 설정합니다. 참고: <ul style="list-style-type: none"> 최대 높이를 초과하는 경우 프린터는 사용 가능한 최대 높이를 사용합니다. 미국의 공장 출하시 기본 설정은 14 인치입니다. 높이는 0.01 인치 단위로 늘릴 수 있습니다. 국제 공장 출하시 기본 설정은 356 mm 입니다. 높이는 1mm 단위로 늘릴 수 있습니다.
급지 방향 짧은 면 긴 면	용지를 어느 방향으로든 넣을 수 있는 경우 급지 방향을 지정합니다. 참고: <ul style="list-style-type: none"> 짧은 가장자리가 공장 출하시 기본 설정입니다. 긴 가장자리는 가장 긴 가장자리가 트레이에서 지원하는 최대 폭보다 짧은 경우에만 표시됩니다.

보고서 메뉴

보고서(Reports) 메뉴

사용	목적
메뉴 설정 페이지	용지함에 넣은 용지, 설치된 메모리, 총 페이지 수, 알람, 시간 초과, 프린터 제어판 언어, TCP/IP 주소, 소모품 상태, 네트워크 연결 상태에 대한 정보 및 기타 정보가 포함된 보고서를 인쇄합니다.
장치 통계	인쇄된 페이지에 대한 소모품 정보 및 세부 사항 등과 같이 프린터 통계가 포함된 보고서를 인쇄합니다.
네트워크 설정 페이지	TCP/IP 주소 정보와 같이 네트워크 프린터 설정에 대한 정보가 포함된 보고서를 인쇄합니다. 참고: 이 메뉴 항목은 네트워크 프린터 또는 인쇄 서버에 연결된 프린터에만 표시됩니다.
프로필 목록	프린터에 저장된 프로필 목록을 인쇄합니다. 참고: 이 메뉴 항목은 LDSS 가 설정된 경우에만 나타납니다.
인쇄 글꼴 PCL 글꼴 PostScript 폰트 (PostScript Fonts)	프린터에 현재 설정된 프린터 언어에 대해 사용할 수 있는 모든 글꼴 보고서를 인쇄합니다. 참고: PCL 및 PostScript 에뮬레이션은 별개의 목록으로 제공됩니다.

사용	목적
인쇄 디렉토리	플래시 메모리 카드(옵션)에 저장된 자원 목록을 인쇄합니다. 참고: <ul style="list-style-type: none"> 작업 버퍼 크기(Job Buffer Size)는 100%로 설정되어야 합니다. 옵션 플래시 메모리가 올바르게 설치되어 제대로 작동하는지 확인합니다. 이 메뉴 항목은 옵션 플래시 메모리 카드가 설치된 경우에만 표시됩니다.
자산 보고서	일련 번호 및 모델 이름과 같은 프린터 자산 정보가 포함된 보고서를 인쇄합니다.

네트워크/포트 메뉴

이 섹션의 메뉴는 네트워크 프린터 또는 인쇄 서버에 연결된 프린터에만 표시됩니다.

활성 NIC(Active NIC) 메뉴

사용	목적
활성 NIC 자동(Auto) [사용 가능한 네트워크 카드 목록]	참고: <ul style="list-style-type: none"> 공장 출하시 기본 설정은 자동(Auto)입니다. 이 메뉴 항목은 옵션 네트워크 카드가 설치된 경우에만 표시됩니다.

표준 네트워크 또는 네트워크 [x] 메뉴

참고: 이 메뉴에는 활성 포트만 표시됩니다. 비활성 포트는 모두 생략됩니다.

사용	목적
PCL SmartSwitch 켜기 끄기	인쇄 작업에 PCL 에뮬레이션이 필요한 경우 기본 프린터 언어와 관계없이 프린터가 PCL 에뮬레이션으로 자동으로 전환되도록 설정합니다. 참고: <ul style="list-style-type: none"> 공장 출하 시 기본 설정은 켜짐입니다. PCL 스마트 스위치를 사용하지 않는 경우 프린터에서 수신 데이터를 검사하지 않고 설정 메뉴에 지정된 기본 프린터 언어를 사용합니다.
PS SmartSwitch 켜기 끄기	인쇄 작업에 PS 에뮬레이션이 필요한 경우 기본 프린터 언어와 관계없이 프린터가 PS 에뮬레이션으로 자동으로 전환되도록 설정합니다. 참고: <ul style="list-style-type: none"> 공장 출하 시 기본 설정은 켜짐입니다. PS 스마트 스위치를 사용하지 않는 경우 프린터에서 수신 데이터를 검사하지 않고 설정 메뉴에 지정된 기본 프린터 언어를 사용합니다.
NPA 모드 끄기 자동(Auto)	NPA 프로토콜에 의해 정의된 규칙에 따라 프린터가 양방향 통신에 필요한 특수 처리를 수행하도록 설정합니다. 참고: <ul style="list-style-type: none"> 공장 출하 시 기본 설정은 자동입니다. 프린터 제어판에서 이 설정을 변경하고 메뉴를 종료하면 프린터가 다시 시작됩니다. 그런 다음 메뉴 선택 사항이 업데이트됩니다.

사용	목적
네트워크 버퍼 (Network Buffer) 사용 안 함 자동(Auto) 3KB - [maximum size allowed]	네트워크 입력 버퍼의 크기를 설정합니다. 참고: <ul style="list-style-type: none"> • 공장 출하 시 기본 설정은 자동입니다. • 값은 1KB 단위로 변경할 수 있습니다. • 허용되는 최대 크기는 프린터 메모리의 양, 다른 연결 버퍼의 크기 및 리소스 저장(Resource Save)이 켜기(On) 또는 끄기(Off)로 설정되었는지 여부에 따라 달라집니다. • 네트워크 버퍼(Network Buffer)의 크기에 대해 선택할 수 있는 범위를 최대한 늘리려면 병렬, 직렬 및 USB 버퍼의 크기를 줄이거나 비활성화하십시오. • 프린터 제어판에서 이 설정을 변경하고 메뉴를 종료하면 프린터가 다시 시작됩니다. 그런 다음 메뉴 선택 사항이 업데이트됩니다.
Mac 바이너리 PS(Mac Binary PS) 켜기 끄기 자동(Auto)	프린터에서 Macintosh 바이너리 PostScript 인쇄 작업을 처리하도록 설정합니다. 참고: <ul style="list-style-type: none"> • 공장 출하 시 기본 설정은 자동입니다. • 꺼짐을 선택하면 표준 프로토콜을 사용하는 인쇄 작업을 필터링합니다. • 켜짐을 선택하면 기본 바이너리 PostScript 인쇄 작업을 처리합니다.

보고서 메뉴

메뉴에 액세스하려면 다음 중 하나로 이동합니다.

- 네트워크/포트 > 표준 네트워크 > 표준 네트워크 설정 > 보고서
- 네트워크/포트 > 네트워크 [x] > 네트워크 [x] 설정 > 보고서

사용	대상
설정 페이지 인쇄	TCP/IP 주소와 같이 네트워크 프린터 설정에 대한 정보가 포함된 보고서를 인쇄합니다.

네트워크 카드 메뉴

메뉴에 액세스하려면 다음 중 하나로 이동합니다.

- 네트워크/포트 > 표준 네트워크 > 표준 네트워크 설정 > 네트워크 카드
- 네트워크/포트 > 네트워크 [x] > 네트워크 [x] 설정 > 네트워크 카드

사용	목적
카드 상태 보기 연결됨 연결 해제됨	네트워크 카드의 연결 상태를 표시합니다.
카드 속도 보기	현재 네트워크 카드의 속도를 표시합니다.
네트워크 주소 UAA LAA	네트워크 주소를 표시합니다.

사용	목적
Job Timeout(작업 제한시간) 0-255 초	네트워크 인쇄 작업이 취소되기 전의 시간을 설정합니다. 참고: <ul style="list-style-type: none"> 공장 출하 시 기본 설정은 90 초입니다. 설정 값이 0 이면 시간이 제한되지 않습니다. 1-9 사이의 값을 선택하면 이 설정은 10 으로 저장됩니다.

TCP/IP 메뉴

메뉴에 액세스하려면 다음으로 이동합니다.

- 네트워크/포트 >표준 네트워크 >표준 네트워크 설정 >TCP/IP
- 네트워크/포트 >네트워크 [x] >네트워크 [x] 설정 >TCP/IP

참고: 이 메뉴는 네트워크 프린터 또는 인쇄 서버에 연결된 프린터에서만 사용할 수 있습니다.

사용	목적
호스트 이름 설정(Set Hostname)	호스트 이름을 설정합니다. 참고: <ul style="list-style-type: none"> 이 설정은 내장 웹 서버에서만 변경할 수 있습니다. 호스트 이름은 최대 15 자까지 가능하며 US-ASCII, 영숫자 문자 및 하이픈을 사용할 수 있습니다.
IP 주소	현재 TCP/IP 주소를 보거나 변경합니다. 참고: IP 주소를 수동으로 설정하면 "DHCP 사용" 및 "자동 IP 사용"이 끄기로 설정되며 "BOOTP 사용" 및 "RARP 사용"이 BOOTP 와 RARP 를 지원하는 시스템에서 끄기로 설정됩니다.
넷마스크	현재 TCP/IP 넷마스크를 보거나 변경합니다.
게이트웨이	현재 TCP/IP 게이트웨이를 보거나 변경합니다.
DHCP 사용 켜기 끄기	DHCP 주소와 매개변수 할당 여부를 지정합니다. 참고: 공장 출하 시 기본 설정은 켜짐입니다.
AutoIP 사용 예 아니오	제로 구성 네트워킹 설정을 지정합니다. 참고: 공장 출하 시 기본 설정은 예입니다.
FTP/TFTP 사용 예 아니오	내장된 FTP 서버를 사용하도록 설정하여 FTP(File Transfer Protocol)를 사용하여 프린터에 파일을 전송할 수 있습니다. 참고: 공장 출하 시 기본 설정은 예입니다.
HTTP 서버 사용(Enable HTTP Server) 예 아니오	Embedded Web Server 를 사용하도록 설정합니다. 활성화되면 웹 브라우저를 사용하여 프린터를 원격으로 모니터링 및 관리할 수 있습니다. 참고: 공장 출하 시 기본 설정은 예입니다.
WINS 서버 주소(WINS Server Address)	현재 WINS 서버 주소를 보거나 변경합니다.

사용	목적
DDNS 사용 예 아니오	현재 DDNS 설정을 보거나 변경합니다. 참고: 공장 출하 시 기본 설정은 예입니다.
mDNS 사용 예 아니오	현재 mDNS 설정을 보거나 변경합니다. 참고: 공장 출하 시 기본 설정은 예입니다.
DNS 서버 주소(DNS Server Address)	현재 DNS 서버 주소를 보거나 변경합니다.
백업 DNS 서버 주소	백업 DNS 서버 주소를 보거나 변경합니다.
백업 DNS 서버 주소 2	
백업 DNS 서버 주소 3	
HTTPS 사용 예 아니오	현재 HTTPS 설정을 보거나 변경합니다. 참고: 공장 출하 시 기본 설정은 예입니다.

IPv6 메뉴

메뉴에 액세스하려면 다음으로 이동합니다.

- 네트워크/포트 > 표준 네트워크 > 표준 네트워크 설정 > IPv6
- 네트워크/포트 > 네트워크 [x] > 네트워크 [x] 설정 > IPv6

참고: 이 메뉴는 네트워크 프린터 또는 인쇄 서버에 연결된 프린터에서만 사용할 수 있습니다.

사용	대상
IPv6 활성화 켜짐 꺼짐	프린터에서 IPv6(Internet Protocol Version Six)를 활성화합니다. IPv6는 더 큰 숫자를 사용하여 IP 주소를 만듭니다. 참고: 공장 출하시 기본 설정은 켜짐입니다.
자동 구성 켜짐 꺼짐	라우터에서 제공된 자동 IPv6 주소 구성 항목을 네트워크 어댑터에서 수락할지 여부를 지정합니다. 참고: 공장 출하시 기본 설정은 켜짐입니다.
호스트 이름 설정*	호스트 이름을 설정합니다. 참고: 호스트 이름은 15자로 제한되며 US-ASCII, 영숫자 문자 및 하이픈만 사용할 수 있습니다.
주소 보기*	현재 IPv6 주소를 봅니다.
라우터 주소 보기*	현재 라우터 주소를 봅니다.
DHCPv6 활성화 켜짐 꺼짐	프린터에서 DHCPv6을 사용합니다. 참고: 공장 출하시 기본 설정은 켜짐입니다.

* 이러한 설정은 Embedded Web Server에서만 변경할 수 있습니다.

무선(Wireless) 메뉴

참고: 이 메뉴는 무선 네트워크에 접속된 프린터에서 또는 무선 네트워크 어댑터가 장착된 프린터 모델에서만 사용할 수 있습니다.

메뉴에 액세스하려면 다음으로 이동합니다.

- 네트워크/포트 >네트워크 [x] >네트워크 [x] 설정 >무선

사용	목적
네트워크 모드(Network Mode) 인프라 Ad hoc	네트워크 모드를 지정합니다. 참고: <ul style="list-style-type: none"> • 공장 출하시 기본 설정은 Ad hoc 입니다. 이 모드는 프린터와 컴퓨터 간에 직접 무선 연결을 구성합니다. • 인프라에서는 액세스 포인트를 통해 프린터가 네트워크에 액세스할 수 있습니다.
호환성 802.11b/g 802.11b/g/n	무선 네트워크의 무선 표준을 지정합니다. 참고: 공장 출하시 기본 설정은 802.11b/g/n 입니다.
네트워크 선택(Choose Network)	프린터에서 사용할 사용 가능한 네트워크를 선택합니다.
신호 품질 보기(View Signal Quality)	무선 연결 품질을 표시합니다.
보안 모드 보기(View Security Mode)	무선 네트워크의 암호화 방식을 표시합니다.

AppleTalk 메뉴

참고: 이 메뉴는 무선 네트워크에 연결된 프린터 모델 또는 선택 사항인 네트워크 카드가 설치된 경우에만 사용할 수 있습니다.

메뉴에 액세스하려면 다음 중 하나로 이동합니다.

- 네트워크/포트 >표준 네트워크 >표준 네트워크 설정 >AppleTalk
- 네트워크/포트 >네트워크 설정 [x] >AppleTalk

사용	목적
활성화(Activate) 예 아니오	AppleTalk 지원을 활성화하거나 비활성화합니다. 참고: 공장 출하시 기본 설정은 예(Yes)입니다.
이름 보기(View Name)	지정된 AppleTalk 이름이 표시됩니다. 참고: 이름은 Embedded Web Server 에서만 변경할 수 있습니다.
주소 보기(View Address)	지정된 AppleTalk 주소가 표시됩니다. 참고: 주소는 Embedded Web Server 에서만 변경할 수 있습니다.
영역 설정(Set Zone) [네트워크에서 사용 가능한 영역 목록]	네트워크에서 사용할 수 있는 AppleTalk 영역의 목록을 제공합니다. 참고: 공장 출하시 기본 설정은 네트워크에 대한 기본 영역입니다. 기본 영역이 없으면 별표(*)로 표시된 영역이 기본 설정이 됩니다.

표준 USB(Standard USB) 메뉴

사용	목적
PCL SmartSwitch 켜기 끄기	USB 포트를 통해 수신된 인쇄 작업에 PCL 에뮬레이션이 필요한 경우 기본 프린터 언어와 상관없이 PCL 에뮬레이션으로 자동 전환되도록 프린터를 설정합니다. 참고: <ul style="list-style-type: none"> 공장 출하 시 기본 설정은 켜짐입니다. 끄기(Off)로 설정된 경우 프린터에서 수신되는 데이터가 검사되지 않습니다. PS SmartSwitch 가 켜기(On)로 설정된 경우 프린터에서 PostScript 에뮬레이션이 사용됩니다. PS 스마트 스위치를 꺼짐으로 설정한 경우 설정 메뉴에 지정된 기본 프린터 언어가 사용됩니다.
PS SmartSwitch 켜기 끄기	USB 포트를 통해 수신된 인쇄 작업에 PS 에뮬레이션이 필요한 경우 기본 프린터 언어와 상관없이 PS 에뮬레이션으로 자동 전환되도록 프린터를 설정합니다. 참고: <ul style="list-style-type: none"> 공장 출하 시 기본 설정은 켜짐입니다. 끄기(Off)로 설정된 경우 프린터에서 수신되는 데이터가 검사되지 않습니다. PCL SmartSwitch 가 켜기(On)로 설정된 경우 프린터에서 PCL 에뮬레이션이 사용됩니다. PCL 스마트 스위치를 꺼짐으로 설정한 경우 설정 메뉴에 지정된 기본 프린터 언어가 사용됩니다.
NPA 모드 켜기 끄기 자동(Auto)	NPA 프로토콜에 의해 정의된 규칙에 따라 프린터가 양방향 통신에 필요한 특수 처리를 수행하도록 설정합니다. 참고: <ul style="list-style-type: none"> 공장 출하 시 기본 설정은 자동입니다. 자동(Auto)으로 설정된 경우 프린터가 데이터를 검사하고, 형식을 확인한 후 적절하게 처리합니다. 프린터 제어판에서 이 설정을 변경하면 프린터가 자동으로 다시 시작됩니다. 그런 다음 메뉴 선택 사항이 업데이트됩니다.
USB 버퍼(USB Buffer) 사용 안 함 자동(Auto) 3K - [최대 허용 크기]	USB 입력 버퍼의 크기를 설정합니다. 참고: <ul style="list-style-type: none"> 공장 출하 시 기본 설정은 자동입니다. 비활성화를 선택하면 작업 버퍼링이 해제됩니다. USB 버퍼 크기 값은 1KB 단위로 변경할 수 있습니다. 허용되는 최대 크기는 프린터 메모리의 양, 다른 연결 버퍼의 크기 및 리소스 저장(Resource Save)이 켜기(On) 또는 끄기(Off)로 설정되었는지 여부에 따라 달라집니다. USB 버퍼의 크기에 대해 선택할 수 있는 범위를 최대한 늘리려면 병렬, 직렬 및 네트워크 버퍼의 크기를 줄이거나 비활성화하십시오. 프린터 제어판에서 이 설정을 변경하면 프린터가 자동으로 다시 시작됩니다. 그런 다음 메뉴 선택 사항이 업데이트됩니다.
Mac 바이너리 PS(Mac Binary PS) 켜기 끄기 자동(Auto)	프린터에서 Macintosh 바이너리 PostScript 인쇄 작업을 처리하도록 설정합니다. 참고: <ul style="list-style-type: none"> 공장 출하 시 기본 설정은 자동입니다. 켜짐을 선택하면 기본 바이너리 PostScript 인쇄 작업을 처리합니다. 꺼짐을 선택하면 표준 프로토콜을 사용하는 인쇄 작업을 필터링합니다.
ENA 주소 yyy.yyy.yyy.yyy	외부 인쇄 서버에 대한 네트워크 주소 정보를 설정합니다. 참고: 이 메뉴는 프린터가 USB 포트를 통해 외부 인쇄 서버에 연결되어 있는 경우에만 사용할 수 있습니다.

사용	목적
ENA 넷마스크(ENA Netmask) yyy.yyy.yyy.yyy	외부 인쇄 서버에 대한 넷마스크 정보를 설정합니다. 참고: 이 메뉴는 프린터가 USB 포트를 통해 외부 인쇄 서버에 연결되어 있는 경우에만 사용할 수 있습니다.
ENA 게이트웨이 yyy.yyy.yyy.yyy	외부 인쇄 서버에 대한 게이트웨이 정보를 설정합니다. 참고: 이 메뉴는 프린터가 USB 포트를 통해 외부 인쇄 서버에 연결되어 있는 경우에만 사용할 수 있습니다.

SMTP 설정 메뉴

사용	대상
기본 SMTP 게이트웨이	SMTP 서버 게이트웨이 및 포트 정보를 지정합니다.
기본 SMTP 게이트웨이 포트	참고: 기본 SMTP 게이트웨이 포트는 25 입니다.
보조 SMTP 게이트웨이	
보조 SMTP 게이트웨이 포트	
SMTP 시간 초과(SMTP Timeout) 5-30	서버가 이메일 전송 시도를 중지하기 전의 시간(초)을 지정합니다. 참고: 공장 출하 시 기본 설정은 30 초입니다.
회신 주소	프린터에서 전송한 이메일에서 최대 128 자의 회신 주소를 지정합니다.
SSL 사용 비활성화 협상(Negotiate) 필수	SMTP 서버에 연결할 경우 보안을 강화하기 위해 SSL 을 사용하도록 프린터를 설정합니다. 참고: <ul style="list-style-type: none"> • 공장 출하 시 기본 설정은 비활성화입니다. • 협상(Negotiate) 설정을 사용할 경우 SMTP 서버는 SSL 을 사용할지 여부를 결정합니다.
SMTP 서버 인증 인증 불필요 로그인/일반(Login/Plain) CRAM-MD5 Digest-MD5 NTLM Kerberos 5	인쇄 권한에 필요한 사용자 인증 유형을 지정합니다. 참고: 공장 출하시 기본 설정은 "인증 불필요"입니다.
장치-실행 이메일 (Device-Initiated E-mail) 없음 장치 SMTP 자격 증명 사용(Use Device SMTP Credentials)	SMTP 서버와 통신할 때 사용할 자격 증명을 지정합니다. 일부 SMTP 서버는 이메일을 전송하기 위해 자격 증명을 필요로 합니다. 참고: <ul style="list-style-type: none"> • 장치-실행 이메일의 경우 공장 출하 시 기본 설정은 없음입니다. • "장치 SMTP 자격 증명 사용(Use Device SMTP Credentials)"을 선택할 경우 SMTP 서버에 로그인하기 위해 장치 사용자 ID 와 비밀번호를 사용합니다.
장치 사용자 ID	
Device Password(장치 비밀번호)	

보안 메뉴

보안 감사 로그 메뉴

사용	대상
로그 내보내기	승인된 사용자가 감사 로그를 내보낼 수 있도록 설정합니다. 참고: <ul style="list-style-type: none"> 프린터 제어판에서 감사 로그를 내보내려면 플래시 드라이브를 프린터에 연결합니다. 또한 Embedded Web Server 에서 감사 로그를 다운로드하고 이를 컴퓨터에 저장할 수 있습니다.
로그 삭제 지금 삭제 삭제 안 함	감사 로그를 삭제할지 여부를 지정합니다. 참고: 공장 출하 시 기본 설정은 지금 삭제입니다.
로그 구성 감사 활성화 예 아니오 원격 Syslog 활성화 아니오 예 원격 Syslog 기능 0-23 기록할 이벤트 심각도 0-7	감사 로그를 만들지 여부 및 방법을 지정합니다. 참고: <ul style="list-style-type: none"> 감사 활성화는 보안 감사 로그 및 원격 Syslog 에 이벤트를 기록할지 여부를 결정합니다. 공장 출하 시 기본 설정은 아니요입니다. 원격 Syslog 사용은 원격 서버로 로그를 전송할지 여부를 결정합니다. 공장 출하 시 기본 설정은 아니요입니다. 원격 Syslog 기능은 원격 Syslog 서버에 로그를 전송하기 위해 사용하는 값을 결정합니다. 공장 출하 시 기본 설정은 4 입니다. 보안 감사 로그가 활성화되면 각 이벤트의 심각도 값이 기록됩니다. 공장 출하 시 기본 설정은 4 입니다.

날짜 및 시간 설정 메뉴

사용	대상
현재 날짜 및 시간	프린터의 현재 날짜 및 시간 설정을 표시합니다. 참고: 날짜 및 시간은 YYYY-MM-DD HH:MM 형식으로 설정됩니다.
날짜 및 시간 수동 설정 [날짜/시간 입력]	날짜 및 시간을 입력합니다. 참고: 이 메뉴를 사용하여 날짜 및 시간을 설정하면 NTP 사용이 끄기로 자동 설정됩니다.
시간대 [list of time zones]	시간대를 선택합니다. 참고: 공장 출하 시 기본 설정은 GMT 입니다.
DST 자동 관측 (Automatically observe DST) 켜기 끄기	프린터 시간대 설정과 관련된 해당 DST(일광 절약 시간) 시작 및 끝 시간을 사용하도록 프린터를 설정합니다. 참고: 공장 출하 시 기본 설정은 켜짐입니다.

사용	대상
NTP 사용 켜기 끄기	네트워크에 있는 장치의 시계를 동기화하는 NTP(Network Time Protocol)를 사용합니다. 참고: <ul style="list-style-type: none"> • 공장 출하시 기본 설정은 켜짐입니다. • 날짜 및 시간을 수동으로 설정하면 NTP 사용이 끄기로 자동 설정됩니다.

설정 메뉴

일반 설정 메뉴

사용	대상
표시 언어 영어 프랑스어 독일어 이탈리아어 스페인어 덴마크어 노르웨이어 네덜란드어 스웨덴어 포르투갈어 핀란드어 러시아어 폴란드어 그리스어 헝가리어 터키어 체코어 중국어 간체 중국어 번체 한국어 일본어	디스플레이에 표시되는 텍스트의 언어를 설정합니다. 참고: 프린터에 따라 일부 언어가 지원되지 않을 수 있으며 해당 언어를 표시하려면 특수 하드웨어를 설치해야 할 수 있습니다.
공급 추정치 표시 추정치 표시 추정치 표시하지 않음	제어판의 소모품 추정치, Embedded Web Server, 메뉴 설정 및 장치 통계 보고서를 표시합니다.
절약 모드 끄기 에너지 에너지/용지 용지	에너지, 용지 또는 특수 용지 사용량을 최소화합니다. 참고: <ul style="list-style-type: none"> • 공장 출하시 기본 설정은 꺼짐입니다. 꺼짐은 프린터 설정을 공장 출하시 기본 설정으로 되돌립니다. • 에너지는 프린터에서 사용하는 전력을 최소화합니다. • 에너지/용지는 전력 및 용지와 특수 용지의 사용량을 최소화합니다. • 용지는 인쇄 작업에 필요한 용지 및 특수 용지의 양을 최소화합니다.

사용	대상
저소음 모드 끄기 켜기	프린터 소음을 최소화합니다. 참고: 공장 출하시 기본 설정은 꺼짐입니다.
초기 설정 실행 예 아니오	설정 마법사를 실행합니다. 참고: <ul style="list-style-type: none"> • 공장 출하시 기본 설정은 예입니다. • 국가 또는 지역 선택 화면에서 완료를 선택하여 설치 마법사를 완료한 후에는 기본 설정이 아니요로 바뀝니다.
용지 크기 미국 미터	용지 크기 측정 단위를 지정합니다. 참고: <ul style="list-style-type: none"> • 공장 출하시 기본 설정은 US입니다. • 초기 설정 마법사에서 국가를 선택하면 초기 설정이 결정됩니다.
제한시간 절전 모드 사용 안 함 1-120 분	작업이 인쇄된 후 프린터가 전원 절약 모드로 전환될 때까지 기다릴 시간을 설정합니다. 참고: <ul style="list-style-type: none"> • 공장 출하 시 기본 설정은 30 분입니다. • 비활성화는 에너지 보존이 꺼짐으로 설정된 경우에만 표시됩니다. • 에너지 보존이 꺼짐으로 설정된 경우 최대 시간이 240 분으로 늘어납니다. • 설정이 낮을수록 에너지가 절약되지만 예열 시간이 더 길어질 수 있습니다. • 프린터를 항상 사용하는 경우에는 높은 설정을 선택합니다. 대부분의 환경에서 이 값으로 설정하면 프린터가 최소한의 예열 시간으로 인쇄 준비 상태를 유지할 수 있게 됩니다.
제한시간 디스플레이 끄고 인쇄 디스플레이 끄고 인쇄 가능 인쇄 시 디스플레이 켜기	디스플레이를 끈 상태에서 인쇄합니다. 참고: 공장 출하시 기본 설정으로 인쇄하는 경우에 표시됩니다.
제한시간 최대 절전 모드 시간 초과 사용 안 함 1 시간 2 시간 3 시간 6 시간 1 일 2 일 3 일 1 주 2 주 1 개월	프린터가 최대 절전 모드로 전환되기 전에 프린터가 기다리는 시간을 설정합니다. 참고: 공장 출하시 기본 설정은 3 일입니다.
제한시간 연결 시 초절전 모드 시간 초과 최대 절전 최대 절전 없음	활성 이더넷 연결이 있는 경우에도 프린터를 최대 절전 모드로 설정합니다. 참고: 공장 출하시 기본 설정은 최대 절전 사용 안 함입니다.

사용	대상
제한시간 화면 시간 초과 15-300 초	프린터가 준비 상태로 돌아갈 때까지의 대기 시간을 초 단위로 설정합니다. 참고: 공장 출하 시 기본 설정은 30 초입니다.
제한시간 인쇄 제한시간 사용 안 함 1-255 초	프린터에서 남은 인쇄 작업을 취소하기 전까지 작업 종료 메시지를 수신하느라 기다리는 시간(초)을 설정합니다. 참고: <ul style="list-style-type: none"> • 공장 출하 시 기본 설정은 90 초입니다. • 제한 시간이 초과되면 프린터에 남아 있는 부분 인쇄된 페이지가 인쇄된 다음 프린터는 새로운 인쇄 작업이 대기 중인지 확인하기 위해 검사합니다. • 인쇄 제한시간 종료는 PCL 에뮬레이션을 사용하는 경우에만 사용할 수 있습니다. 이 설정은 PostScript 에뮬레이션 인쇄 작업에 영향을 주지 않습니다.
제한시간 대기 제한시간 사용 안 함 15-65535 초	프린터에서 인쇄 작업을 취소하기 전까지 추가 데이터를 기다리는 시간(초)을 설정합니다. 참고: 공장 출하 시 기본 설정은 40 초입니다.
오류 복구 자동 재부팅 유틸 상태일 때 재부팅 항상 재부팅 재부팅 안 함 최대 자동 재부팅 1-20	오류 발생시 프린터가 재시작되도록 설정합니다. 참고: <ul style="list-style-type: none"> • 자동 재부팅의 공장 출하시 기본 설정은 항상 재부팅입니다. • 자동 재부팅 최대 횟수의 공장 출하시 기본 설정은 2 입니다. • 프린터에서 일정 시간 동안 설정된 횟수만큼 자동 재부팅을 수행한 경우 재부팅 대신 해당 오류가 표시됩니다.
인쇄 복원 자동 계속 사용 안 함 5-255 초	프린터가 지정된 시간 내에 해결되지 않을 경우 특정 오프라인 상태에서 자동으로 인쇄를 계속할 수 있습니다. 참고: 공장 출하시 기본 설정은 비활성화입니다.

사용	대상
<p>인쇄 복원 용지 걸림 복구 켜기 끄기 자동</p> <p>인쇄 복원 걸림 문제 도움 켜기 끄기</p>	<p>프린터가 용지 걸림 상태의 페이지를 다시 인쇄할지 여부를 지정합니다.</p> <p>참고:</p> <ul style="list-style-type: none"> • 공장 출하시 기본 설정은 자동입니다. 페이지 작업을 보류하는 데 필요한 메모리가 다른 프린터 작업에 필요하지 않은 경우 용지 걸림 상태의 페이지를 다시 인쇄합니다. • 켜짐은 프린터가 항상 용지 걸림 상태의 페이지를 다시 인쇄하도록 설정합니다. • 꺼짐은 프린터가 항상 용지 걸림 상태의 페이지를 다시 인쇄하지 않도록 설정합니다.
<p>인쇄 복원 페이지 보호 끄기 켜기</p>	<p>참고:</p> <ul style="list-style-type: none"> • 공장 출하시 기본 설정은 꺼짐입니다. 이 설정은 걸린 용지를 제거한 후 프린터에서 비어 있거나 부분적으로 인쇄된 페이지를 표준 출력함으로 자동 배출하도록 설정합니다. • 끄기를 선택하면 사용자가 용지 걸림이 가능한 모든 위치에서 모든 페이지를 제거해야 합니다.
	<p>다른 방식으로 인쇄하지 못한 페이지를 성공적으로 인쇄합니다.</p> <p>참고:</p> <ul style="list-style-type: none"> • 공장 출하시 기본 설정은 꺼짐입니다. 끄기는 전체 페이지를 인쇄하기에 메모리가 부족할 경우 일부 페이지만 인쇄합니다. • 켜짐으로 설정한 경우 프린터가 전체 페이지를 처리한 후 인쇄합니다.
<p>절전 버튼 누르기 아무 작업도 하지 않음 절전 최대 절전</p>	<p>절전 버튼을 짧게 눌렀을 때 유휴 상태의 프린터가 반응하는 방식을 결정합니다.</p> <p>참고: 공장 출하시 기본 설정은 절전입니다.</p>
<p>절전 단추 계속 누르기 아무 작업도 하지 않음 절전 최대 절전</p>	<p>절전 버튼을 길게 눌렀을 때 유휴 상태의 프린터가 반응하는 방식을 결정합니다.</p> <p>참고: 공장 출하시 기본 설정은 아무 작업도 하지 않음입니다.</p>
<p>공장 출하시 기본값 복원 안 함 지금 복원</p>	<p>프린터 공장 출하시 기본 설정을 사용합니다.</p> <p>참고:</p> <ul style="list-style-type: none"> • 공장 출하시 기본 설정은 복원 안함입니다. 이 설정은 사용자 정의된 설정을 유지합니다. • 지금 복원은 네트워크/포트 메뉴 설정을 제외한 모든 프린터 설정을 공장 출하시 기본 설정으로 설정합니다. RAM에 저장된 다운로드가 모두 삭제됩니다. 플래시 메모리에 저장된 다운로드에는 영향을 받지 않습니다.
<p>사용자 정의 홈 메시지 끄기 IP 주소 호스트 이름 연락처 이름 위치 제로 구성 이름 사용자 정의 텍스트 1</p>	<p>프린터 상태의 대체 디스플레이로 표시되는 사용자 정의 홈 메시지를 선택합니다.</p> <p>참고: 공장 출하시 기본 설정은 꺼짐입니다.</p>

인쇄 설정

설정(Setup) 메뉴

사용	목적
프린터 언어(Printer Language) PCL 에뮬레이션 PS 에뮬레이션(PS Emulation)	기본 프린터 언어를 설정합니다. 참고: <ul style="list-style-type: none"> • 공장 출하 시 기본 설정은 PSL 에뮬레이션입니다. • PostScript 에뮬레이션은 인쇄 작업을 처리하기 위해 PostScript 인터프리터를 사용합니다. • PCL 에뮬레이션은 인쇄 작업 처리를 위해 PCL 인터프리터를 사용합니다. • 프린터 언어 기본값을 설정해도 소프트웨어 프로그램이 다른 프린터 언어를 사용하는 인쇄 작업을 보낼 수 있습니다.
인쇄 영역(Print Area) 표준 전체 페이지(Whole Page)	논리 및 실제 인쇄 가능 영역을 설정합니다. 참고: <ul style="list-style-type: none"> • 공장 출하 시 기본 설정은 보통입니다. 표준 설정에서 정의된 인쇄할 수 없는 영역의 데이터를 인쇄하려고 시도하면 프린터에서 이미지가 경계에서 잘려서 인쇄됩니다. • 전체 페이지를 선택하면 일반 설정으로 정의된 인쇄 불가능 영역으로 이미지를 이동할 수 있습니다. 이 설정은 PCL 5 인터프리터를 사용하여 인쇄되는 페이지에만 적용되며 PCL XL 또는 PostScript 인터프리터를 사용하여 인쇄되는 페이지에는 적용되지 않습니다.
대상 다운로드 (Download Target) RAM 플래시(Flash)	다운로드를 저장할 위치를 설정합니다. 참고: <ul style="list-style-type: none"> • 공장 출하시 기본 설정은 RAM 입니다. RAM 에 다운로드를 저장하는 것은 일시적입니다. • 다운로드를 플래시 메모리에 저장하면 영구적으로 저장됩니다. 프린터가 꺼져 있어도 다운로드는 플래시 메모리에 저장된 채로 유지됩니다. • 이 메뉴 항목은 옵션 플래시 메모리가 설치된 경우에만 표시됩니다.
리소스 절약 (Resource Save) 켜기 끄기	프린터에서 가용 메모리 용량을 초과하는 인쇄 작업이 수신될 때 RAM 에 저장된 글꼴 및 매크로와 같은 임시 다운로드를 처리하는 방식을 지정합니다. 참고: <ul style="list-style-type: none"> • 공장 출하 시 기본 설정은 꺼짐입니다. 꺼짐은 메모리가 필요할 때까지만 다운로드를 보존하도록 설정합니다. 인쇄 작업을 처리하기 위해 다운로드가 삭제됩니다. • 켜짐은 언어 변경 및 프린터 재설정 중에 다운로드를 보존하도록 설정합니다. 프린터의 메모리가 부족해지면 프린터 디스플레이에 메모리 부족 [38] 이 나타나지만 다운로드가 삭제되지는 않습니다.

마무리 메뉴

사용	대상
면(양면 인쇄) 단면 양면	<p>양면 인쇄를 모든 인쇄 작업의 기본값으로 설정할지 여부를 지정합니다.</p> <p>참고:</p> <ul style="list-style-type: none"> • 공장 출하시 기본 설정은 "단면"입니다. • 소프트웨어 프로그램에서 양면 인쇄를 설정할 수 있습니다. <p>Windows 사용자의 경우:</p> <ol style="list-style-type: none"> 1 파일 >인쇄를 누릅니다. 2 속성, 기본 정보, 옵션 또는 설정을 클릭합니다. <p>Macintosh 사용자의 경우:</p> <ol style="list-style-type: none"> 1 파일 >인쇄를 선택합니다. 2 인쇄 대화 상자와 팝업 메뉴에서 설정을 조정합니다.
양면 인쇄 제본 긴 가장자리 짧은 가장자리	<p>양면 페이지를 바인딩하고 인쇄하는 방법을 정의합니다.</p> <p>참고:</p> <ul style="list-style-type: none"> • 긴 가장자리가 공장 출하 시 기본 설정입니다. 긴 가장자리의 경우 페이지의 긴 가장자리로 바인딩합니다(세로 바인딩의 경우 왼쪽 가장자리, 가로 바인딩의 경우 위쪽 가장자리). • 짧은 가장자리의 경우 페이지의 짧은 가장자리로 바인딩합니다(세로 바인딩의 경우 위쪽 가장자리, 가로 바인딩의 경우 왼쪽 가장자리).
매수 1-999	<p>각 인쇄 작업에 대한 기본 매수를 지정합니다.</p> <p>참고: 공장 출하 시 기본 설정은 1 입니다.</p>
공백 페이지 인쇄 안함 인쇄를 클릭합니다	<p>인쇄 작업에 빈 페이지를 삽입할지 여부를 지정합니다.</p> <p>참고: 공장 출하 시 기본 설정은 인쇄 안함입니다.</p>
한 부씩 인쇄(Collate) (1,1,1) (2,2,2) (1,2,3) (1,2,3)	<p>여러 부를 인쇄할 때 인쇄 작업 페이지를 순서대로 인쇄합니다.</p> <p>참고: 공장 출하시 기본 설정은 "(1,2,3) (1,2,3)"입니다.</p>
간지 꺼짐 사본 사이 작업 사이 페이지 사이	<p>빈 간지를 삽입할지 여부를 지정합니다.</p> <p>참고:</p> <ul style="list-style-type: none"> • 공장 출하시 기본 설정은 꺼짐입니다. • 한 부씩 인쇄가 (1,1,1) (2,2,2)로 설정되어 있는 경우 사본 사이를 선택하면 인쇄 작업의 한 장마다 공백 페이지를 넣습니다. 한 부씩 인쇄가 (1,2,3) (1,2,3)으로 설정되어 있는 경우 모든 2 페이지, 모든 3 페이지의 다음과 같이 각 인쇄된 페이지군 사이에 공백 페이지를 넣습니다. • 작업 사이를 선택하면 인쇄 작업 사이에 공백 페이지를 넣습니다. • 페이지 사이를 선택하면 인쇄 작업의 한 페이지와 한 페이지 사이에 공백 페이지를 넣습니다. 이 설정은 투명 용지에 인쇄하거나 문서에 공백 페이지를 삽입할 때 유용합니다.
간지 금지대 용지함 [X] 다용도 금지대	<p>간지에 사용할 용지 급지를 지정합니다.</p> <p>참고: 금지대 1(표준 금지대)이 공장 출하 시 기본 설정입니다.</p>

사용	대상
한 장에 여러 페이지 인쇄 꺼짐 2 면 3 면 4 면 6 면 9 면 12 면 16 면	용지의 한 면에 여러 페이지 이미지를 인쇄합니다. 참고: <ul style="list-style-type: none"> • 공장 출하시 기본 설정은 꺼짐입니다. • 선택한 숫자는 각 면에 인쇄될 페이지 이미지의 수입니다.
용지 절약 순서 수평 역 수평 역 수직 수직	한 장에 여러 페이지 인쇄를 사용할 때 여러 페이지 이미지의 위치를 지정합니다. 참고: <ul style="list-style-type: none"> • 공장 출하시 기본 설정은 수평입니다. • 배치 순서는 페이지 이미지 수 및 페이지가 세로 또는 가로 방향인지 여부에 따라 달라 집니다.
용지 절약 방향 자동(Auto) 가로 세로	여러 페이지로 된 문서의 방향을 지정합니다. 참고: 공장 출하시 기본 설정은 "자동"입니다. 프린터는 세로와 가로 중에서 선택합니다.
용지 절약 테두리 없음 선	다면 인쇄 사용 시 테두리를 인쇄합니다. 참고: 공장 출하시 기본 설정은 없음입니다.

품질 메뉴

사용	대상
인쇄 해상도 300dpi 600dpi 1200dpi 1200 이미지 Q 2400 이미지 Q	인쇄 해상도를 인치당 도트 수로 지정합니다. 참고: 공장 출하 시 기본 설정은 600dpi 입니다.
픽셀 확장 끄기 글꼴 수평으로 수직으로 양 방향 단절됨	사진을 가로/세로로 늘리거나 글꼴을 향상시키려면 클러스터에서 인쇄할 때 더 많은 픽셀을 사용하여 선명도를 높입니다. 참고: 공장 출하 시 기본 설정은 꺼짐입니다.
토너 농도 1-10	인쇄 출력물을 밝게 하거나 어둡게 합니다. 참고: <ul style="list-style-type: none"> • 공장 출하 시 기본 설정은 8 입니다. • 선택하는 숫자가 작을 수록 토너가 절약됩니다.

사용	대상
미세 라인 강화 켜기 끄기	설계 도면, 지도, 전자 회로도, 흐름도 등과 같은 파일에 적합한 인쇄 모드를 선택할 수 있습니다. 참고: <ul style="list-style-type: none"> • 공장 출하 시 기본 설정은 꺼짐입니다. • 프린터 소프트웨어에서 이 옵션을 설정할 수 있습니다. Windows 사용자의 경우 파일 > 인쇄를 클릭한 후 속성, 기본 설정, 옵션 또는 설정을 클릭합니다. Macintosh 사용자의 경우 파일 > 인쇄를 선택한 후 인쇄 대화 상자 및 팝업 메뉴에서 설정을 조정합니다. • Embedded Web Server 를 사용하여 이 옵션을 설정하려면 웹 브라우저 주소 필드에 네트워크 프린터 IP 주소를 입력합니다.
회색 교정 자동 끄기	이미지에 적용된 대비 향상 기능을 자동으로 조정합니다. 참고: 공장 출하 시 기본 설정은 자동입니다.
밝기 -6 에서 6	출력 인쇄물을 밝게 또는 어둡게 조정합니다. 출력물을 밝게 하여 토너를 절약할 수 있습니다. 참고: 공장 출하 시 기본 설정은 0 입니다.
대비 0-5	인쇄물의 대비를 조절합니다. 참고: 공장 출하 시 기본 설정은 0 입니다.

유틸리티(Utilities) 메뉴

사용	목적
플래시 포맷(Format Flash) 예 아니오	플래시 메모리를 포맷합니다. 경고—손상 위험: 플래시 메모리를 포맷하는 동안에는 프린터를 끄지 마십시오. 참고: <ul style="list-style-type: none"> • 플래시 메모리는 프린터에 플래시 메모리 카드를 설치하여 추가된 메모리입니다. • 예를 선택하면 플래시 메모리에 저장된 데이터가 모두 삭제됩니다. • 아니오(No)를 선택하면 포맷 요청이 취소됩니다. • 플래시 메모리 옵션 카드는 읽기/쓰기 또는 쓰기가 보호되어 있지 않아야 합니다. • 이 메뉴 항목은 설치된 플래시 메모리 카드에 결함이 없는 경우에만 표시됩니다.
16 진 출력	인쇄 작업 문제의 원인을 확인하는 데 도움을 줍니다. 참고: <ul style="list-style-type: none"> • 활성화하면 프린터로 전송되는 모든 데이터가 16 진수 및 문자로 출력되고 제어 코드가 실행되지 않습니다. • 16 진수 추적을 종료하거나 비활성화하려면 프린터를 끄거나 재설정하십시오.
예상 사용량 측정기 (Coverage Estimator) 끄기 켜기	페이지에 사용되는 토너의 사용 비율에 대한 예상 값을 제공합니다. 인쇄 작업이 끝날 때마다 별도의 페이지에 예상 값이 인쇄됩니다. 참고: 공장 출하 시 기본 설정은 꺼짐입니다.

XPS 메뉴

사용	목적
인쇄 오류 페이지 끄기 켜기	XML 마크업 오류를 비롯하여 오류에 대한 정보를 포함한 페이지를 인쇄합니다. 참고: 공장 출하시 기본 설정은 끄기(Off)입니다.

PostScript 메뉴

사용	목적
PS 인쇄 오류(Print PS Error) 켜기 끄기	PostScript 오류가 포함된 페이지를 인쇄합니다. 참고: 공장 출하 시 기본 설정은 꺼짐입니다.
PS 시작 모드 잠금 켜기 끄기	SysStart 파일을 비활성화합니다. 참고: 공장 출하 시 기본 설정은 꺼짐입니다.
글꼴 우선순위(Font Priority) 기본(Resident) 플래시(Flash)	글꼴 검색 순서를 설정합니다. 참고: <ul style="list-style-type: none"> • 공장 출하 시 기본 설정은 기본입니다. • 이 메뉴 항목은 포맷된 플래시 메모리 카드가 설치되어 올바르게 작동 중인 경우에만 사용할 수 있습니다. • 플래시 메모리 카드가 읽기/쓰기, 쓰기 또는 암호 보호가 설정되어 있지 않은지 확인합니다. • 작업 버퍼 크기가 100%로 설정되어서는 안 됩니다.

PCL 에뮬레이션 메뉴

사용	대상
글꼴 소스 기본 다운로드 플래시 모두	글꼴 이름 메뉴에 사용된 글꼴 집합을 지정합니다. 참고: <ul style="list-style-type: none"> • 공장 출하시 기본 설정은 "기본"입니다. RAM 에 다운로드된 글꼴의 공장 출하 시 기본 집합은 "기본"입니다. • "다운로드"는 RAM 으로 다운로드된 모든 글꼴을 표시합니다. • "플래시"는 해당 옵션에 있는 모든 글꼴을 표시합니다. 옵션 플래시 메모리 카드는 올바르게 포맷해야 하며 읽기/쓰기, 쓰기 또는 암호 보호여서는 안 됩니다. • "모두"는 모든 옵션에 제공되는 모든 폰트를 표시합니다.
글꼴 이름 Courier 10	저장되어 있는 특정 글꼴과 옵션을 확인합니다. 참고: 공장 출하 시 기본 설정은 커리어 10(Courier 10)입니다. 커리어 10(Courier 10)은 글꼴 이름, 글꼴 ID 및 프린터에서의 저장 위치를 표시합니다. 글꼴 소스는 'R'(상주), 'F'(플래시 메모리), 'D'(다운로드)로 약자가 사용됩니다.

사용	대상
기호 집합 10U PC-8 12U PC-850	<p>각 폰트 이름에 대한 기호 집합을 지정합니다.</p> <p>참고:</p> <ul style="list-style-type: none"> 미국 공장 출하시 기본 설정은 10U PC-8입니다. 국제 공장 출하시 기본 설정은 12U PC-850입니다. 기호 집합은 알파벳과 숫자, 문장 부호 및 특수 기호 세트입니다. 기호 집합을 통해 과학 교과서의 경우 수학 기호를 지원하는 등 언어 또는 분야별로 다양한 프로그램을 지원합니다. 지원되는 기호 집합만 표시됩니다.
PCL 에뮬레이션 설정 포인트 크기 1.00-1008.00	<p>확장 가능한 인쇄 폰트의 포인트 크기를 변경합니다.</p> <p>참고:</p> <ul style="list-style-type: none"> 공장 출하시 기본 설정은 12입니다. 포인트 크기(Point Size)는 폰트에서 문자의 높이를 말합니다. 1 포인트는 약 0.014 인치 정도입니다. 포인트 크기는 0.25 포인트 단위로 증가 또는 감소할 수 있습니다.
PCL 에뮬레이션 설정 피치 0.08-100	<p>확장 가능한 모노스페이스 폰트의 폰트 피치(폭)를 지정합니다.</p> <p>참고:</p> <ul style="list-style-type: none"> 공장 출하시 기본 설정은 10입니다. 피치란 가로로 1 인치에 들어가는 고정된 간격의 문자 수(cpi)를 말합니다. 피치는 0.01cpi 단위로 증가 또는 감소할 수 있습니다. 스케일 불가능한 모노스페이스 글꼴의 경우 피치가 표시되지만 변경할 수는 없습니다.
PCL 에뮬레이션 설정 방향 세로 가로	<p>페이지에서 문자 및 그래픽의 방향을 지정합니다.</p> <p>참고:</p> <ul style="list-style-type: none"> 공장 출하 시 기본 설정은 세로입니다. 세로를 선택하면 문자와 그래픽이 페이지의 짧은 가장자리에 나란히 인쇄됩니다. 가로를 선택하면 문자와 그래픽이 페이지의 긴 가장자리에 나란히 인쇄됩니다.
PCL 에뮬레이션 설정 페이지당 줄수 1-255	<p>각 페이지에 인쇄되는 줄의 수를 지정합니다.</p> <p>참고:</p> <ul style="list-style-type: none"> 미국 기본 설정은 60입니다. 64는 국제 기본 설정입니다. 프린터에서 페이지당 줄수, 용지 크기, 방향 설정에 따라 줄 간격을 설정합니다. 페이지당 줄 수를 설정하기 전에 원하는 용지 크기 및 방향을 선택합니다.
PCL 에뮬레이션 설정 A4 폭 198 mm 203 mm	<p>프린터가 A4 크기의 용지에 인쇄하도록 설정합니다.</p> <p>참고:</p> <ul style="list-style-type: none"> 공장 출하시 기본 설정은 198 mm입니다. 203mm 설정은 80 피치의 문자를 인쇄할 수 있도록 페이지의 폭을 설정합니다.
PCL 에뮬레이션 설정 LF 후, 자동 CR 켜기 끄기	<p>프린터에서 라인 피드(LF) 제어 명령 후에 캐리지 리턴(CR)을 자동으로 수행할지 여부를 지정합니다.</p> <p>참고: 공장 출하시 기본 설정은 꺼짐입니다.</p>
PCL 에뮬레이션 설정 CR 후, 자동 LF 켜기 끄기	<p>프린터에서 캐리지 리턴(R) 제어 명령을 수행한 후 라인 피드(LF)를 자동으로 수행할지 여부를 지정합니다.</p> <p>참고: 공장 출하시 기본 설정은 꺼짐입니다.</p>

사용	대상
<p>금지대 번호 재지정 다용도 금지대 지정 끄기 없음 0-199 용지함 정렬 [x] 끄기 없음 0-199 수동 용지 지정 꺼짐 없음 0-199 수동 봉투 지정(Assign Manual Env) 꺼짐 없음 0-199</p>	<p>용지함 및 공급 장치에 대해 서로 다른 금지 지정을 사용하는 프린터 소프트웨어 또는 프로그램을 사용할 수 있도록 프린터를 구성합니다.</p> <p>참고:</p> <ul style="list-style-type: none"> • 공장 출하시 기본 설정은 꺼짐입니다. • 없음은 선택할 수 없습니다. 없음은 PCL 5 인터프리터에서 선택한 경우에만 표시됩니다. 없음(None)은 금지 선택(Select Paper Feed) 명령을 무시합니다. • 0-199 를 통해 사용자 정의 설정을 지정할 수 있습니다.
<p>금지대 번호 재지정 공장 출하시 기본값 보기 (View Factory Defaults) 다용도 공급 장치 기본값 = 8 금지대 1 기본값 = 1 T1 기본값 = 4 T1 기본값 = 5 T1 기본값 = 20 T1 기본값 = 21 봉투 기본값 = 6 MPaper 기본값 = 2 수동봉투 기본값 = 3</p>	<p>각 용지함 또는 공급 장치에 지정된 공장 출하 시 기본 설정을 표시합니다.</p>
<p>금지대 번호 재지정 기본값 복원 예 아니요</p>	<p>지정된 모든 용지함 및 금지대를 공장 출하 시 기본 설정으로 복원합니다.</p>

비용 절약과 환경 보호

용지와 토너 절약

연구에 따르면 프린터 사용 시 탄소 발자국의 80%는 종이 사용과 관련된다고 합니다. 재생지를 사용하거나 양면 인쇄, 여러 페이지를 한 면에 인쇄하는 등의 인쇄 방법을 통해 탄소 발자국을 크게 줄일 수 있습니다.

프린터 설정을 이용해서 종이와 에너지를 쉽게 절약할 수 있는 방법은 [74 페이지의 “에코 모드 사용”](#)을 참조하십시오.

소모품 절약

용지의 양면 사용

프린터 모델이 양면 인쇄를 지원할 경우 단면에 인쇄할지 또는 양면에 인쇄할지를 제어할 수 있습니다.

참고:

- 양면 인쇄가 인쇄 드라이버의 기본 설정입니다.
- 지원되는 제품 및 국가의 전체 목록을 보려면 www.dell.com/support 을 방문하십시오.

용지 한 장에 여러 페이지를 놓습니다.

인쇄 작업에 여러 페이지 인쇄(N-Up)를 설정하면 한 페이지에 여러 페이지로 된 문서를 최대 16 페이지까지 연속해서 인쇄할 수 있습니다.

첫 번째 초안이 정확한지 확인

문서를 인쇄하거나 여러 장 복사하기 전에:

- 인쇄하기 전 문서를 미리 보려면 미리 보기 기능을 사용합니다.
- 문서 1 장을 인쇄하여 내용과 형식이 정확한지 확인합니다.

용지 걸림 방지





용지 걸림이 발생하지 않도록 용지 유형과 크기를 올바르게 선택합니다. 자세한 내용은 [91 페이지의 “용지 걸림 예방”](#)을 참조하십시오.

에너지 절약

에코 모드 사용

절약 모드를 사용하여 프린터가 환경에 미치는 영향을 줄일 수 있는 한 가지 이상의 방법을 빠르게 선택합니다.

1 프린터 제어판에서 다음 항목으로 이동합니다.

 > 설정 >  > 일반 설정 >  > 환경 보호 모드 >  > 원하는 설정 선택

사용	대상
꺼짐	환경 보호 모드와 관련된 모든 설정에 대해 공장 출하시 기본 설정을 사용합니다. 이 설정은 사용 중인 프린터의 성능 규격을 지원합니다.
에너지	특히 프린터가 정지 상태일 때 에너지 사용량을 줄입니다. <ul style="list-style-type: none"> 문서를 인쇄할 준비가 될 때까지 프린터 엔진 모터가 작동하지 않습니다. 짧게 지연된 후 첫 페이지가 인쇄됩니다. 프린터가 1 분간 작동되지 않으면 절전 모드로 들어갑니다.
에너지/용지	에너지 및 용지 모드와 관련된 모든 설정을 사용합니다.
용지	<ul style="list-style-type: none"> 자동 양면(양면 인쇄) 인쇄 기능을 활성화합니다. 로그 인쇄 기능을 해제합니다.

2 **OK** 을 누릅니다.

절전 모드 조정

에너지를 절약하려면 프린터가 절전 모드로 진입하기 전에 대기하는 시간을 줄이십시오.

사용 가능한 설정 범위는 1-120 분입니다. 공장 출하시 기본 설정은 30 분입니다.

참고: 절전 모드는 예약이 가능합니다. 자세한 내용은 [76 페이지의 “예약 전원 모드 사용”](#)을 참조하십시오.

Embedded Web Server 사용

- 1 Embedded Web Server 에서 **설정 > 일반 설정 > 시간 초과**를 클릭합니다.
- 2 절전 모드 필드에 프린터가 절전 모드로 진입하기 전의 시간(분)을 입력합니다.
- 3 **제출**을 누릅니다.

프린터 제어판 사용

- 1 프린터 제어판에서 다음으로 이동합니다.

 > **설정** > **OK** > **일반 설정** > **OK** > **시간 초과** > **OK** > **절전 모드** > **OK**

- 2 절전 모드 필드에 프린터가 절전 모드로 진입하기 전의 시간(분)을 선택합니다.
- 3 **OK** 를 누릅니다.

최대 절전 모드 사용

최대 절전 모드는 전력 소비가 가장 낮은 모드입니다.

참고:

- 프린터가 최대 절전 모드로 들어가는 기본 설정 시간은 **3** 일입니다.
- 인쇄 작업을 전송하기 전에 프린터에서 최대 절전 모드를 해제하십시오. 하드 리셋을 수행하거나 절전 버튼을 길게 누르면 프린터에서 최대 절전 모드가 해제됩니다.
- 프린터가 최대 절전 모드인 경우는 **Embedded Web Server** 를 사용할 수 없습니다.

1 제어판에서 다음으로 이동합니다.



2 절전 버튼 누름 또는 절전 버튼 길게 누르기를 누르고 **OK** 을 누릅니다.

3 최대 절전 > **OK** 을 누릅니다.

최대 절전 모드 시간 초과 설정

최대 절전 모드 시간 초과를 사용하면 인쇄 작업이 처리된 후 프린터가 전원 절약 모드로 전환될 때까지 기다릴 시간을 설정할 수 있습니다.

내장 웹 서버 사용

1 웹 브라우저를 열고 주소 필드에 프린터 IP 주소를 입력합니다.

참고:

- 네트워크 설정 페이지 또는 메뉴 설정 페이지를 인쇄하고 **TCP/IP** 섹션에서 **IP** 주소를 찾습니다. **IP** 주소는 **123.123.123.123** 와 같이 점으로 구분된 네 개의 숫자 집합으로 표시됩니다.
- 프록시 서버를 사용하는 경우, 웹 페이지를 올바르게 로드하기 위해 일시적으로 비활성화합니다.

2 설정 >일반 설정 >시간 초과를 누릅니다.

3 최대 절전 모드 시간 초과 메뉴에서 전원 절약 상태로 전환되기 전까지 기다려야 하는 시간, 일, 주 또는 월 수를 선택합니다.

4 저장을 누릅니다.

컴퓨터의 프린터 설정 사용

운영 체제에 따라 로컬 프린터 설정 유틸리티 또는 인쇄 설정을 사용하여 최대 절전 모드 시간 초과 메뉴에 액세스합니다.

예약 전원 모드 사용

예약 전원 모드를 사용하면 프린터가 전원 절약 상태 또는 준비 상태로 전환되는 시간을 사용자가 예약할 수 있습니다.

내장 웹 서버 사용

1 웹 브라우저를 열고 주소 필드에 프린터 IP 주소를 입력합니다.

참고:

- 네트워크 설정 페이지 또는 메뉴 설정 페이지를 인쇄하고 **TCP/IP** 섹션에서 **IP** 주소를 찾습니다. **IP** 주소는 **123.123.123.123** 와 같이 점으로 구분된 네 개의 숫자 집합으로 표시됩니다.
- 프록시 서버를 사용하는 경우, 웹 페이지를 올바르게 로드하기 위해 일시적으로 비활성화합니다.

2 설정 >일반 설정 >예약 전원 모드를 누릅니다.

3 동작 메뉴에서 전원 모드를 선택합니다.

4 시간 메뉴에서 시간을 선택합니다.

5 일 메뉴에서 일 수를 선택합니다.

6 추가를 클릭합니다.

컴퓨터에서 프린터 설정 사용(Windows 만 해당)

- 로컬 프린터 설정 유틸리티를 사용하여 예약 전원 모드 메뉴에 액세스합니다.

재활용

Dell 제품 재활용

재활용을 위해 Dell 제품을 반환하려면 다음과 같이 하십시오.

- 1** 웹 사이트 www.dell.com/recycle 을 방문하십시오.
- 2** 사용자의 국가 또는 지역을 선택합니다.
- 3** 컴퓨터 화면에 나타난 지침을 따릅니다.

프린터 보안

보안 잠금 장치 사용

프린터에 보안 잠금 장치가 장착되어 있습니다. 프린터를 제자리에 안전하게 보관하려면 표시된 위치에 대부분의 랩탑 컴퓨터와 호환되는 보안 잠금 장치를 연결합니다.



휘발성 메모리 설명

프린터에는 장치 및 네트워크 설정과 사용자 데이터를 저장할 수 있는 여러 유형의 메모리가 포함됩니다.

메모리 유형	설명
휘발성 메모리	표준 <i>RAM(Random Access Memory)</i> 을 사용하여 간단한 인쇄 작업 중 사용자 데이터를 임시로 버퍼링합니다.
비휘발성 메모리	프린터에서는 두 가지 형태의 비휘발성 메모리가 사용됩니다. 두 가지 형태는 EEPROM 과 NAND(플래시 메모리) 입니다. 두 유형 모두 운영 체제, 장치 설정 및 네트워크 정보를 저장하는 데 사용됩니다.

다음과 같은 경우에는 설치된 프린터 메모리의 내용을 지우십시오.

- 프린터를 폐기하는 경우
- 프린터를 다른 부서 또는 위치로 이동하는 경우
- 조직 외부의 서비스 직원이 프린터를 서비스하는 중
- 서비스를 받기 위해 회사에서 프린터를 외부로 이동하는 경우
- 프린터가 다른 조직으로 판매되는 경우

휘발성 메모리 지우기

프린터에 설치된 휘발성 메모리(**RAM**)는 정보 보존을 위해 전원이 연결되어 있어야 합니다. 버퍼링된 데이터를 지우려면 프린터 전원을 끕니다.

비휘발성 메모리 지우기

1 프린터를 끕니다.

2 프린터 제어판에서 프린터가 켜져 있는 동안 **OK** 및 오른쪽 화살표 단추를 누르고 있습니다. 구성 메뉴가 표시된 경우에만 누르고 있던 단추를 놓습니다.

3 모든 설정 지우기가 나타날 때까지 화살표 단추를 누른 다음 **OK** 를 누릅니다.

이 프로세스를 실행하는 동안 프린터가 여러 번 재시작됩니다.

참고: 모든 설정 삭제를 선택하면 프린터 메모리에서 장치 설정, 솔루션, 작업 및 암호가 안전하게 제거됩니다.

4 구성 메뉴 종료가 나타날 때까지 아래 화살표 버튼을 누른 후 **OK** 을 누릅니다.

프린터 전원이 리셋된 다음 일반 작동 모드로 돌아갑니다.

프린터 보안 정보 찾기

보안 요구 수준이 높은 환경의 경우 인증되지 않은 사용자가 프린터에 저장된 기밀 데이터에 액세스할 수 없도록 보장하기 위해 추가 조치가 필요할 수 있습니다. 자세한 내용은 프린터 CD 또는 웹 사이트에서 *Embedded Web Server*—보안: 관리자 설명서를 참조하거나 프린터 구입처에 문의하십시오.

프린터 유지관리

최적의 인쇄 품질을 유지하기 위해 정기적으로 수행해야 할 작업들이 있습니다.

경고—손상 위험: 지시에 따라 부품 및 소모품을 교체하지 않으면 프린터가 손상되거나 프린터의 성능이 저하될 수 있습니다.

프린터 청소

참고: 이 작업은 몇 달 간격으로 수행해야 합니다.

경고—손상 위험: 프린터를 잘못 취급하여 발생하는 손상에 대해서는 보증이 적용되지 않습니다.

1 프린터가 꺼져 있고 전기 콘센트에서 플러그가 뽑아져 있는지 확인하십시오.

 **주의—감전 위험:** 프린터 외부를 청소할 때는 감전을 방지하기 위해 먼저 전기 콘센트에서 전원 코드를 뽑고 프린터에 연결된 모든 케이블을 분리한 후 진행하십시오.

2 표준 용지함 및 다용도 공급 장치에서 용지를 제거합니다.

3 부드러운 브러시 또는 진공 청소기를 사용하여 프린터 주위에서 먼지, 섬유, 종이 조각을 제거합니다.

4 보풀 없는 깨끗한 천을 물에 적신 다음 프린터 바깥쪽을 닦습니다.

경고—손상 위험: 가정용 클리너 또는 세제는 프린터 외부에 손상을 입힐 수 있으므로 사용하지 마십시오.

5 새 인쇄 작업을 전송하기 전에 프린터의 모든 영역에 물기가 없는지 확인하십시오.

프린터 부품 및 소모품 상태 확인

내장 웹 서버 사용

1 웹 브라우저를 열고 주소 필드에 프린터 IP 주소를 입력합니다.

참고:

- 네트워크/포트 메뉴의 TCP/IP 섹션에서 프린터 IP 주소를 확인합니다. IP 주소는 123.123.123.123 와 같이 점으로 구분된 네 개의 숫자 집합으로 표시됩니다.
- 프록시 서버를 사용하는 경우, 웹 페이지를 올바르게 로드하기 위해 일시적으로 비활성화합니다.

2 장치 상태 > 자세히를 누릅니다.

프린터 제어판 사용

프린터 제어판에서 다음 항목으로 이동합니다.

 >보고서 >  >장치 통계 > 

참고: 인쇄된 페이지의 "소모품 정보" 섹션에서 부품 및 소모품 상태를 확인할 수 있습니다.

남아 있는 예상 페이지 수

남아 있는 예상 페이지 수는 프린터의 최근 인쇄 기록을 기준으로 합니다. 수치는 실제와 상당히 다를 수 있으며 실제 문서의 내용, 인쇄 품질 설정 및 기타 프린터 설정과 같은 많은 요인의 영향을 받습니다.

실제 인쇄 소비량이 기록 상의 인쇄 소비량과 다를 경우 남아 있는 예상 페이지 수의 정확도가 떨어질 수 있습니다. 예상 수치를 기준으로 소모품을 구매하거나 교체하기 전에 발생 가능한 정확도의 변동 수준을 고려하십시오. 프린터에 인쇄 기록이 충분히 누적되기 전까지, 프린터는 ISO(국제표준화기구)*의 테스트 방식과 페이지 내용을 기준으로 향후 소모품 소비량을 예측합니다.

*ISO/IEC 19752 기준으로 지속적인 검은색 평균 공식 카트리지 출력량

소모품 주문

소모품 주문 유틸리티를 사용하여 소모품 주문

- 1 시작 메뉴의 검색 명령을 사용하여 상태 모니터 센터로 이동합니다.
- 2 응용 프로그램을 열고 소모품 주문을 클릭합니다.

프린터 홈을 사용하여 소모품 주문

- 1 시작 메뉴의 검색 명령을 사용하여 Dell 프린터 홈으로 이동합니다.
- 2 응용 프로그램을 열고 유지관리 > 소모품 주문을 클릭합니다.

소모품 보관

프린터 소모품을 보관할 장소로 서늘하고 깨끗한 곳을 선택하십시오. 소모품은 사용하기 전까지 원래 포장 그대로 오른쪽 면이 위로 가게 보관하십시오.

소모품을 아래의 환경에 두지 마십시오.

- 직사광선
- 35°C (95°F) 이상의 온도
- 높은 습도(80% 이상)
- 염분이 함유된 공기
- 부식성 가스
- 다량의 먼지

소모품 교체

토너 카트리지를 교체

1 프린터 오른쪽에 있는 단추를 누르고 전면 덮개를 엽니다.

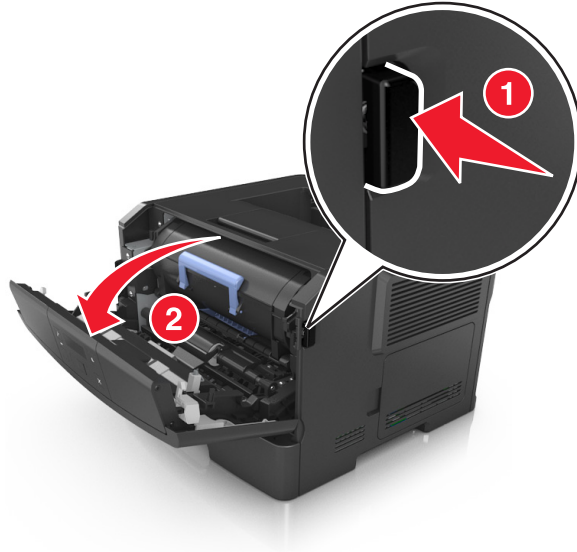

2 핸들을 이용하여 토너 카트리지를 바깥으로 당깁니다.



3 토너 카트리지의 포장을 풀고 포장재를 모두 제거합니다.

4 새 카트리지를 흔들어서 토너를 고르게 펍니다.

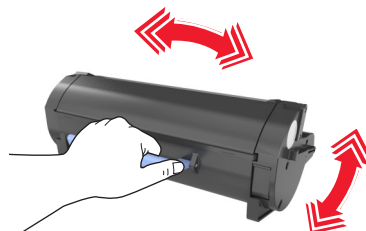

- 5 카트리지의 측면 레일을 프린터 내부의 측면 레일에 있는 화살표와 맞춰서 토너 카트리지를 프린터에 삽입합니다.

경고—손상 위험: 이미징 장치를 직사광선에 10 분 이상 노출시키지 마십시오. 오랜 기간 동안 빛에 노출 되면 인쇄 품질 문제가 발생할 수 있습니다.

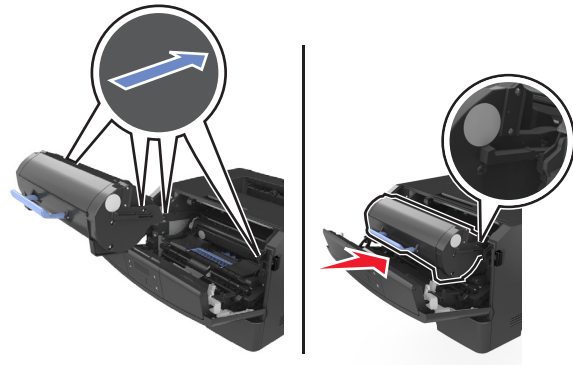

- 6 전면 덮개를 닫습니다.

이미징 장치 교체

- 1 프린터 오른쪽에 있는 단추를 누르고 전면 덮개를 엽니다.

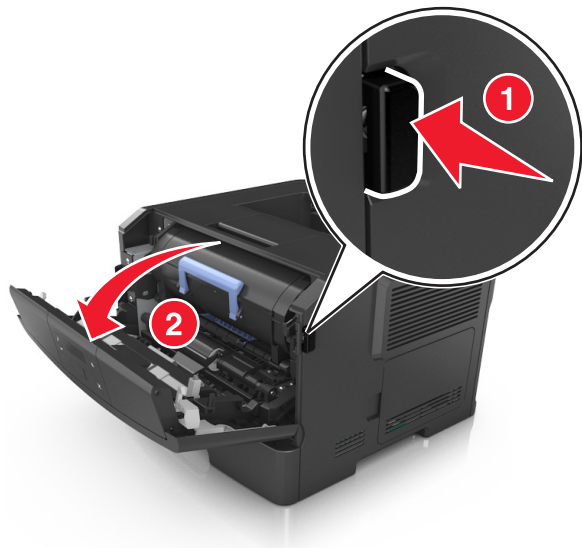

2 핸들을 이용하여 토너 카트리지를 바깥으로 당깁니다.



3 파란색 핸들을 올리고 이미징 장치를 잡아당겨 프린터에서 빼냅니다.

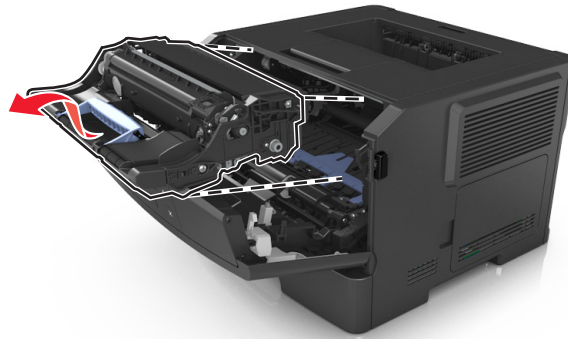

4 새 이미징 장치의 포장을 풀고 흔들립니다.

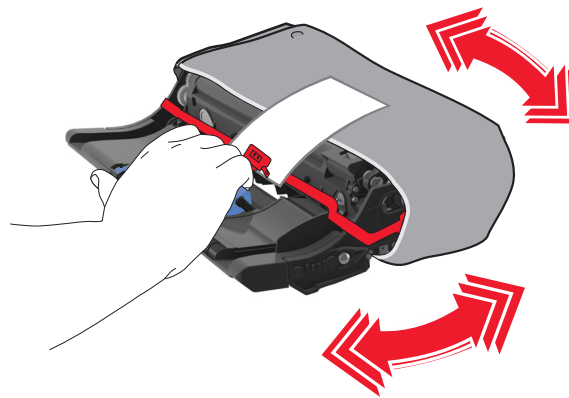

5 이미징 장치에서 모든 포장재를 제거합니다.

경고—손상 위험: 이미징 장치를 직사광선에 10 분 이상 노출시키지 마십시오. 오랜 기간 동안 빛에 노출 되면 인쇄 품질 문제가 발생할 수 있습니다.

경고—손상 위험: 광전도체 드럼을 만지지 마십시오. 그럴 경우 이후 인쇄 작업의 인쇄 품질에 영향을 줄 수 있습니다.

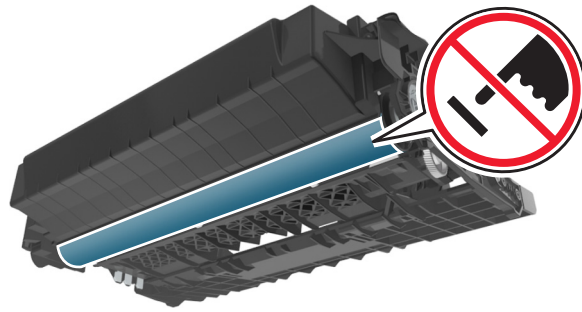

6 이미징 장치의 측면 레일에 있는 화살표를 프린터 내부의 측면 레일에 있는 화살표와 맞춰서 이미징 장치를 프린터에 삽입합니다.

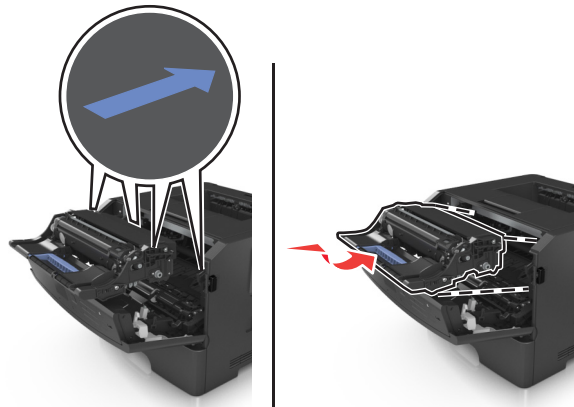

7 카트리지의 측면 레일을 프린터 내부의 측면 레일에 있는 화살표와 맞춰서 토너 카트리지를 프린터에 삽입합니다.

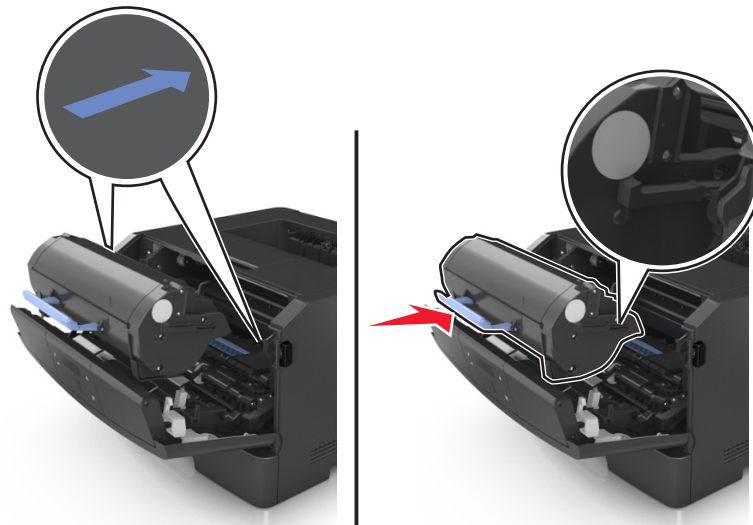

8 전면 덮개를 닫습니다.

프린터 이동

프린터를 이동하기 전에

⚠ 주의—부상 위험: 개인 상해 또는 프린터 손상을 예방하려면 프린터를 옮기기 전에 아래 지침을 따르십시오.

- 전원 스위치를 사용하여 프린터를 끈 후 전기 콘센트에서 전원 코드를 뽑으십시오.
- 프린터를 옮기기 전에 프린터에서 모든 코드 및 케이블의 연결을 해제하십시오.
- 옵션 용지함이 설치된 경우 프린터에서 분리합니다. 옵션 용지함을 분리하려면 용지함 오른쪽의 걸쇠를 **찰** **카**하며 제자리로 고정될 때까지 용지함 앞쪽으로 밀니다.



- 프린터를 들어올릴 때는 양 측면의 손잡이를 사용하십시오.
- 프린터를 내려 놓을 때 손가락이 스캐너의 바닥에 끼지 않도록 주의하십시오.
- 프린터를 설치하기 전에 주변이 정리되었는지 확인하십시오.

이 제품과 함께 제공된 전원 코드나 제조업체가 승인한 교체품만을 사용하십시오.

경고—손상 위험: 프린터를 잘못 옮겨 발생하는 손상에 대해서는 보증이 적용되지 않습니다.

프린터를 다른 위치로 이동

다음 지침에 따르면 프린터 및 해당 하드웨어 옵션을 다른 위치로 안전하게 옮길 수 있습니다.

- 프린터를 옮기기 위해 사용하는 수레에는 프린터 바닥 전체를 지탱할 수 있는 면이 있어야 합니다.
- 하드웨어 옵션 용지함을 옮기기 위해 사용하는 수레에는 하드웨어 옵션 크기를 지탱할 수 있는 면이 있어야 합니다.
- 프린터를 $1\frac{1}{2}$ 인치(38mm) 이하의 높이를 유지하십시오.
- 심한 진동이 발생하지 않게 주의하십시오.

프린터 운송

프린터를 운송할 때는 원래 포장을 사용하십시오.

프린터 관리

프린터 메시지 관리

프린터에서 사용자의 조작이 필요한 오류 메시지를 보려면 상태 메신저 응용 프로그램을 사용하십시오. 오류가 발생한 경우 화면에 오류에 대한 메시지가 표시되고 적합한 복구 정보를 안내합니다.

프린터 소프트웨어를 설치할 때 상태 메신저를 함께 설치한 경우 소프트웨어 설치가 완료되면 이 응용 프로그램이 자동으로 시작됩니다. 시스템 트레이에 상태 메신저 아이콘이 나타나면 성공적으로 설치된 것입니다.

참고:

- 이 기능은 Windows XP 이상에서만 사용할 수 있습니다.
- 프린터와 컴퓨터가 통신할 수 있도록 양방향 통신이 제대로 지원되는지 확인하십시오.

상태 메신저 비활성화

1 시스템 용지함에서 상태 메신저 아이콘을 마우스 오른쪽 버튼으로 클릭합니다.

2 종료를 선택합니다.

상태 메신저 활성화

1 시작 메뉴의 검색 명령을 사용하여 상태 메신저로 이동합니다.

2 응용 프로그램을 엽니다.

상태 모니터 센터 액세스

이 응용 프로그램을 사용하여 프린터에 연결된 모든 USB 또는 네트워크 상태를 확인하고 온라인으로 소모품을 주문합니다.

참고: 프린터와 컴퓨터가 통신할 수 있도록 양방향 통신이 제대로 지원되는지 확인하십시오.

1 시작 메뉴의 검색 명령을 사용하여 상태 모니터 센터로 이동합니다.

2 응용 프로그램을 엽니다.

원격 프린터 제어판 액세스

컴퓨터 화면의 원격 제어판을 사용하면 네트워크 프린터와 물리적으로 가까이 있지 않더라도 프린터 제어판을 조작할 수 있습니다. 네트워크 프린터 옆에 있을 때와 마찬가지로 프린터 상태 확인, 대기 작업 해제, 즐겨찾기 생성 등 일반적인 프린터 관련 작업을 컴퓨터에서 바로 실행할 수 있습니다.

1 웹 브라우저를 열고 주소 필드에 프린터 IP 주소를 입력합니다.

참고:

- 네트워크 설정 페이지 또는 메뉴 설정 페이지를 인쇄하고 TCP/IP 섹션에서 IP 주소를 찾습니다. IP 주소는 123.123.123.123 과 같이 점으로 구분된 네 개의 숫자 집합으로 표시됩니다.

- 프록시 서버를 사용하는 경우, 웹 페이지를 올바르게 로드하기 위해 일시적으로 비활성화합니다.

2 프린터의 웹 페이지를 열려면 **Enter** 키를 누릅니다.

3 Applications(응용 프로그램)를 클릭합니다.

참고: 원격 제어판을 사용하려면 **Java** 플러그인을 실행해야 합니다.

보고서 보기

내장 웹 서버에서 일부 보고서를 볼 수 있습니다. 이 보고서를 통해 프린터, 네트워크 및 소모품의 상태를 확인할 수 있습니다.

1 웹 브라우저를 열고 주소 필드에 프린터 **IP** 주소를 입력합니다.

참고:

- 네트워크/포트 메뉴의 **TCP/IP** 섹션에서 프린터 **IP** 주소를 확인합니다. **IP** 주소는 **123.123.123.123** 와 같이 점으로 구분된 네 개의 숫자 집합으로 표시됩니다.
- 프록시 서버를 사용하는 경우, 웹 페이지를 올바르게 로드하기 위해 일시적으로 비활성화합니다.

2 보고서를 클릭하고 나서 확인할 보고서 유형을 클릭하십시오.

Embedded Web Server 에서 소모품 알림 구성

소모품이 부족하거나 소모품의 수명이 다 되었을 때 사용자에게 표시할 알림 옵션을 선택하여 알림을 받는 방법을 지정할 수 있습니다.

참고:

- 선택 가능한 경보는 토너 카트리지 또는 이미징 장치에 설정할 수 있습니다.
- 모든 선택 가능한 경보는 소모품 거의 부족, 부족 및 매우 부족 조건에 대해 설정할 수 있습니다. 소모품 수명 종료 조건에 대해서는 일부 선택 가능한 경보를 설정할 수 없습니다. 모든 소모품 조건에 대해 이에 일 선택 가능한 경보를 사용할 수 있습니다.
- 일부 소모품의 경우 소모품의 예상 잔류량을 퍼센트로 표시하도록 알림 옵션을 구성할 수도 있습니다.

1 웹 브라우저를 열고 주소 필드에 프린터 **IP** 주소를 입력합니다.

참고:

- 네트워크/포트 메뉴의 **TCP/IP** 섹션에서 프린터 **IP** 주소를 확인합니다. **IP** 주소는 **123.123.123.123** 과 같이 마침표로 구분된 네 개의 숫자 집합으로 표시됩니다.
- 프록시 서버를 사용하는 경우, 웹 페이지를 올바르게 로드하기 위해 일시적으로 비활성화합니다.

2 **설정 > 인쇄 설정 > 소모품 알림**을 누릅니다.

3 각 소모품의 드롭다운 메뉴에서 다음 알림 옵션 중 하나를 선택합니다.

통지	설명
끄기	모든 소모품에 대해 프린터가 정상적으로 작동합니다.
이메일 전송만	소모품이 해당 상태에 도달했을 때 프린터가 이메일을 생성합니다. 메뉴 페이지와 상태 페이지에 소모품의 상태가 표시됩니다.

¹ 소모품 알림이 설정된 경우 소모품 상태에 대한 이메일이 프린터에서 생성됩니다.
² 일부 소모품이 비어 있으면 손상을 방지하기 위해 프린터 작동이 중지됩니다.

통지	설명
경고(Warning)	프린터에 경고 메시지가 표시되고 소모품의 상태에 대한 이메일이 생성됩니다. 소모품이 해당 상태에 도달했을 경우 프린터가 중단되지 않습니다.
연속 중지 ¹	소모품이 해당 상태에 도달했을 때 프린터의 인쇄 작업이 중단되고, 인쇄를 계속하려면 사용자가 버튼을 눌러야 합니다.
비연속 중지 ^{1,2}	소모품 조건에 도달하면 프린터 작동이 중지됩니다. 인쇄를 계속하려면 소모품을 반드시 교체해야 합니다.
¹ 소모품 알림이 설정된 경우 소모품 상태에 대한 이메일이 프린터에서 생성됩니다. ² 일부 소모품이 비어 있으면 손상을 방지하기 위해 프린터 작동이 중지됩니다.	

4 전송을 누릅니다.

다른 프린터에 프린터 설정 복사

참고: 이 기능은 네트워크 프린터에서만 사용할 수 있습니다.

1 웹 브라우저를 열고 주소 필드에 프린터 IP 주소를 입력합니다.

참고:

- 네트워크/포트 메뉴의 TCP/IP 섹션에서 프린터 IP 주소를 확인합니다. IP 주소는 123.123.123.123 와 같이 점으로 구분된 네 개의 숫자 집합으로 표시됩니다.
- 프록시 서버를 사용하는 경우, 웹 페이지를 올바르게 로드하기 위해 일시적으로 비활성화합니다.

2 프린터 설정 복사를 클릭합니다.

3 언어를 변경하려면 드롭다운 목록에서 언어를 선택한 후 언어를 저장하려면 여기를 클릭을 클릭합니다.

4 프린터 설정을 클릭합니다.

5 금지대 및 대상 프린터의 IP 주소를 해당 필드에 입력합니다.

참고: 대상 프린터를 추가하거나 제거하려면, 대상 IP 추가 또는 대상 IP 제거를 클릭합니다.

6 프린터 설정 복사를 클릭합니다.

공장 출하시 기본 설정 복원

참조할 수 있도록 현재 메뉴 설정 목록을 보관하려면 공장 출하시 기본 설정을 복원하기 전에 메뉴 설정 페이지를 인쇄합니다. 자세한 내용은 [23 페이지의 “메뉴 설정 페이지 인쇄”](#)를 참조하십시오.

프린터 공장 출하시 기본 설정을 복원하는 보다 포괄적인 방법을 사용하려는 경우 모든 설정 삭제 옵션을 수행합니다. 자세한 내용은 [79 페이지의 “비휘발성 메모리 지우기”](#)을 참조하십시오.

경고—손상 위험: 공장 출하시 기본값 복원은 대다수 프린터 설정을 공장 출하시 기본 설정으로 되돌립니다. 단, 디스플레이 언어, 사용자 정의 크기 및 메시지, 네트워크/포트 메뉴 설정은 예외입니다. RAM 에 저장된 다운로드가 모두 삭제됩니다.

프린터 제어판에서 다음 항목으로 이동합니다.

 > 설정 >  > 일반 설정 >  > 공장 기본값 >  > 지금 복원 > 

프린터 제어판 PIN 만들기

패널 PIN 보호 메뉴에서는 프린터 제어판에서 메뉴에 액세스하는 것을 제한할 수 있습니다. 메뉴에 대한 액세스를 제한하려면 PIN(개인 식별 번호)을 만들고 PIN을 각 메뉴에 지정합니다.

1 웹 브라우저를 열고 주소 필드에 프린터 IP 주소를 입력합니다.

참고:

- 네트워크/포트 메뉴의 TCP/IP 섹션에서 프린터 IP 주소를 확인합니다. IP 주소는 123.123.123.123 와 같이 점으로 구분된 네 개의 숫자 집합으로 표시됩니다.
- 프록시 서버를 사용하는 경우, 웹 페이지를 올바르게 로드하기 위해 일시적으로 비활성화합니다.

2 설정 > 보안 > 패널 PIN 보호를 누릅니다.

3 사용자 PIN 만들기 또는 관리자 PIN 만들기 섹션에서 PIN을 입력합니다.

참고: PIN은 최대 16 자까지 입력할 수 있습니다.

4 수정을 누릅니다.

5 관리 메뉴, 관리, 또는 기능 액세스 섹션의 아무 메뉴에서나 사용자 PIN 보호, 관리자 PIN 보호 또는 관리자 PIN 및 사용자 PIN 보호를 선택합니다.

참고: 관리자 PIN을 사용하면 사용자 PIN에 지정된 메뉴에도 액세스할 수 있습니다.

6 저장을 누릅니다.

프린터 제어판에서 PIN 보호 메뉴에 액세스하려고 하면 프린터에서 PIN을 입력하라는 메시지가 표시됩니다.

참고: PIN의 마지막 숫자를 입력한 후에는 프린터 제어판에서 **OK**를 3초 이상 눌러야 합니다.

용지 걸림 해결

용지 및 특수 용지를 신중히 선택하고 올바르게 삽입하면 용지 걸림을 줄일 수 있습니다. 용지 걸림이 발생할 경우 이 장에서 설명한 단계를 따르십시오.

참고: 용지 걸림 복원의 기본값은 자동으로 설정되어 있습니다. 페이지 작업을 보류하는 데 필요한 메모리가 다른 프린터 작업에 필요하지 않은 경우 용지 걸림 상태의 페이지를 다시 인쇄합니다.

용지 걸림 예방

용지를 올바르게 넣습니다.

- 트레이에 용지를 평평하게 넣었는지 확인하십시오.

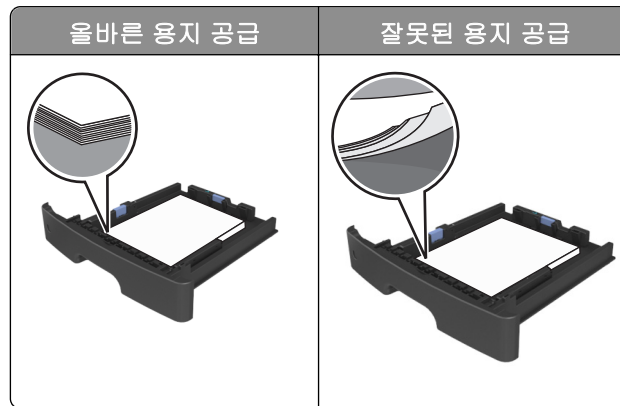

- 프린터가 인쇄 중인 경우 트레이를 제거하지 마십시오.
- 프린터가 인쇄 중인 경우 트레이에 용지를 공급하지 마십시오. 인쇄 전에 용지를 넣거나 메시지가 표시될 때까지 기다리십시오.
- 용지를 너무 많이 넣지 마십시오. 용지가 최대 용지 채움 표시 아래에 있는지 확인합니다.
- 용지를 용지함에 밀어 넣지 마십시오. 그림과 같이 용지를 넣습니다.

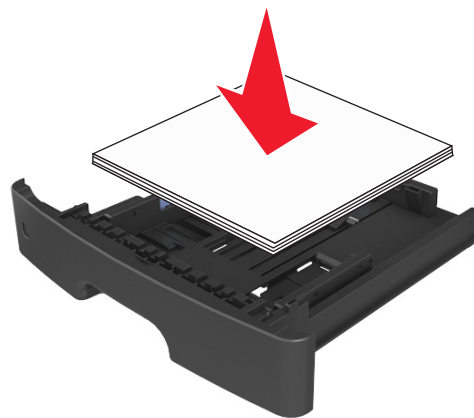

- 공급 장치 또는 다용도 공급 장치의 고정대가 올바른 위치에 있는지, 용지 또는 봉투를 세게 누르고 있지 않은지 확인하십시오.
- 용지함에 용지를 넣은 후에는 용지함을 프린터에 끝까지 밀어 넣으십시오.

권장 용지를 사용하십시오.

- 권장 용지 또는 특수 용지만 사용하십시오.
- 구겨지거나 접힌 용지, 젖은 용지, 구부러지거나 휘어진 용지를 넣지 마십시오.
- 용지를 넣기 전에 앞뒤로 살짝 구부렸다가 파라락 넘겨 용지가 서로 붙지 않도록 하고 고르게 정돈하십시오.

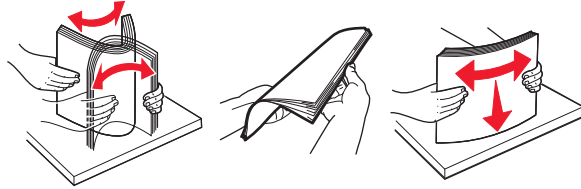

- 손으로 절단하거나 다듬은 용지는 사용하지 마십시오.
- 동일한 용지함에 용지 크기, 무게 또는 유형을 혼합하여 넣지 마십시오.
- 용지 크기 및 종류가 컴퓨터 또는 프린터 제어판에서 올바르게 설정되었는지 확인합니다.
- 제조업체 권장 사항에 따라 용지를 보관하십시오.

용지 걸림 메시지 및 위치 이해

용지 걸림이 발생하면 프린터 디스플레이에 용지 걸림 위치를 표시하는 메시지 및 용지 걸림을 제거하기 위한 정보가 나타납니다. 디스플레이에 표시된 도어, 덮개, 트레이를 열고 걸린 용지를 제거합니다.

참고:

- 걸림 문제 도움이 켜기로 설정된 경우 걸린 페이지를 제거한 후 프린터에서 빈 페이지 또는 일부 내용이 출력된 페이지를 표준 출력함으로 자동으로 내보냅니다. 인쇄된 출력물에서 삭제된 페이지를 확인하십시오.
- 용지 걸림 복구가 켜기나 자동으로 설정되어 있는 경우 프린터에서 용지 걸림으로 인쇄하지 못한 페이지를 다시 인쇄합니다. 하지만 자동 설정을 선택해도 해당 페이지가 반드시 인쇄되는 것은 아닙니다.



	영역	프린터 제어판 메시지	수행할 조치
1	표준 출력함	용지 걸림, 표준 출력함 [20y.xx]	걸린 용지를 제거합니다.
2	후면 덮개	용지 걸림, 뒷면 덮개 [20y.xx]	뒷문을 열고 걸린 용지를 제거합니다.

	영역	프린터 제어판 메시지	수행할 조치
3	트레이 1	용지 걸림, 트레이 1 당김. 파란색 덮개를 누릅니다. [23y.xx]	트레이 1 을 완전히 당긴 후 전면 양면 장치 덮개를 아래로 누른 후 걸린 용지를 제거합니다. 참고: 일부 23y.xx 용지 걸림을 제거하려면 뒷면 덮개를 열어야 할 수 있습니다.
4	급지대 [x]	용지 걸림, 트레이 [x] [24y.xx]	표시된 용지함을 당겨서 꺼낸 후 걸린 용지를 제거합니다.
5	다용도 급지 장치	용지 걸림, 다용도 공급 장치. [250.xx]	다용도 공급 장치에 있는 용지를 모두 제거한 다음 걸린 용지를 제거합니다.
6	전면 도어	용지 걸림, 전면 덮개. [20y.xx]	전면 덮개를 연 다음 토너 카트리지가, 이미징 장치 및 걸린 용지를 제거합니다.

용지 걸림, 전면 덮개 [20y.xx]

⚠ 주의—표면 고열: 프린터 내부가 뜨거울 수 있습니다. 뜨거운 부품 때문에 다치지 않도록 표면이 식도록 두었다가 나중에 만지십시오.

- 1 프린터 오른쪽에 있는 단추를 누르고 전면 덮개를 엽니다.

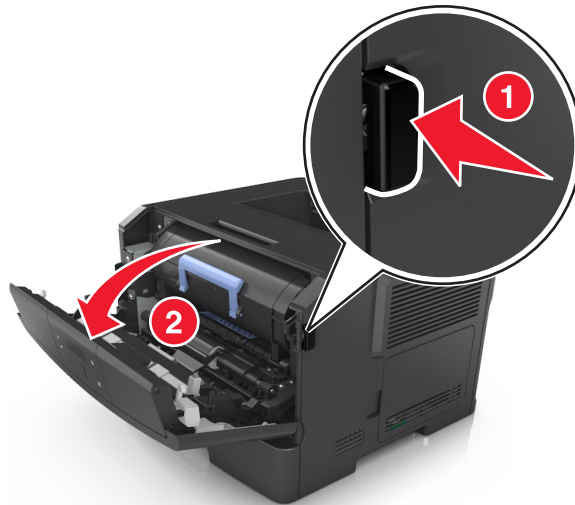

2 핸들을 이용하여 토너 카트리지를 바깥으로 당깁니다.



3 파란색 핸들을 올리고 이미징 장치를 잡아당겨 프린터에서 빼냅니다.



경고—손상 위험: 광전도체 드럼을 만지지 마십시오. 드럼을 만지면 이후 인쇄 작업의 인쇄 품질에 영향을 줄 수 있습니다.

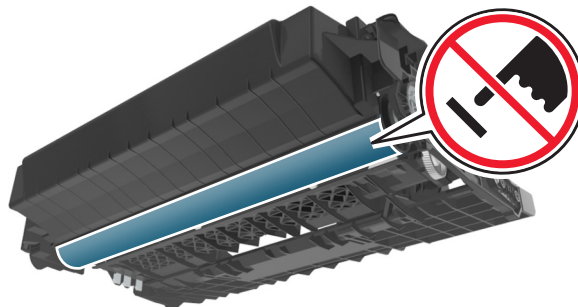

4 이미징 장치를 평평하고 매끄러운 표면 위에 둡니다.

경고—손상 위험: 이미징 장치를 직사광선에 10 분 이상 노출시키지 마십시오. 오랜 기간 동안 빛에 노출되면 인쇄 품질 문제가 발생할 수 있습니다.

5 프린터 앞쪽의 파란색 덮개를 들어 올립니다.

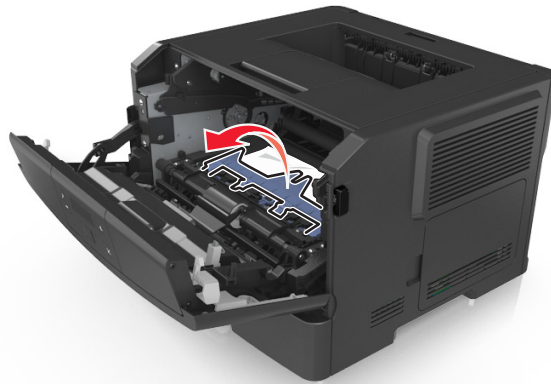

6 걸린 용지를 양쪽에서 단단히 잡고 살짝 당겨 빼냅니다.

참고: 용지 조각도 모두 제거해야 합니다.

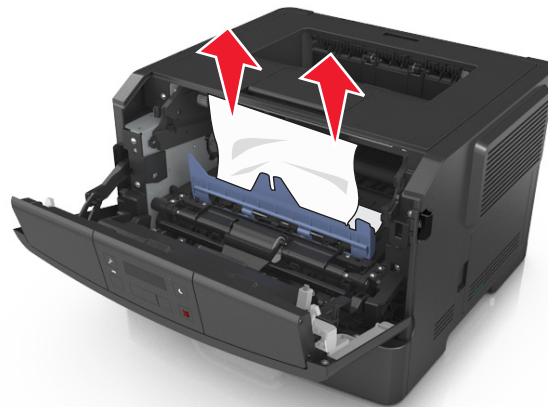

7 본 장치의 측면 레일에 있는 화살표와 프린터 안의 측면 레일에 있는 화살표를 맞춰서 이미징 장치를 삽입한 후 이미징 장치를 프린터에 넣습니다.

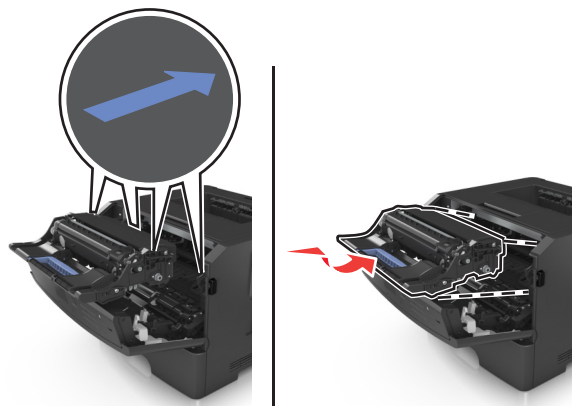

- 8 카트리지의 측면 레일을 프린터 안의 측면 레일에 있는 화살표를 맞춰서 토너 카트리지를 삽입한 후 카트리지를 프린터에 넣습니다.

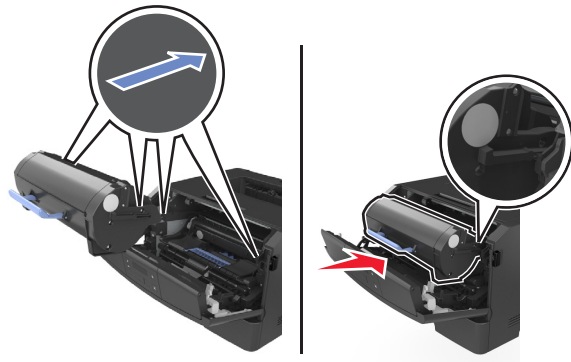

- 9 전면 도어를 닫습니다.

- 10 프린터 제어판에서 **OK** 를 눌러 메시지를 없애고 인쇄를 계속합니다.

용지 걸림, 뒷면 덮개 [20y.xx]

- 1 프린터 오른쪽에 있는 단추를 누르고 전면 덮개를 엽니다.

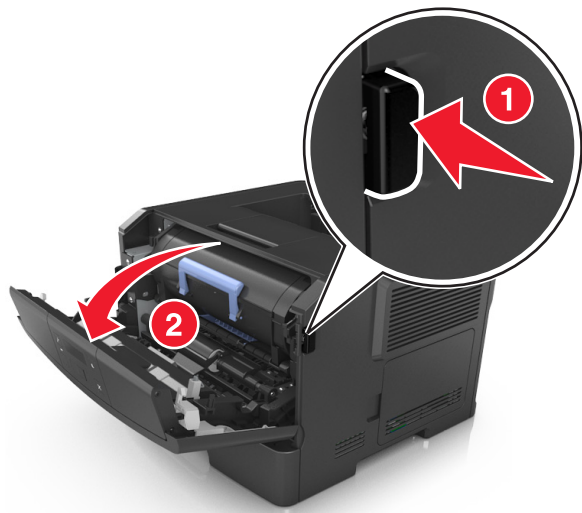

- 2 후면 덮개를 아래로 부드럽게 당깁니다.

⚠ 주의—표면 고열: 프린터 내부가 뜨거울 수 있습니다. 고온의 부속으로 인한 상해 위험을 줄이기 위해 표면이 식은 후에 만지십시오.



3 걸린 용지를 양쪽에서 단단히 잡고 살짝 당겨 빼냅니다.

참고: 용지 조각도 모두 제거해야 합니다.

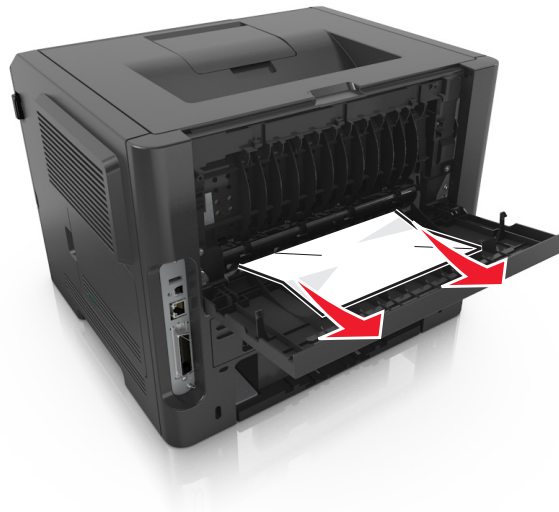

4 후면 및 전면 덮개를 닫습니다.

5 프린터 제어판에서 **OK** 버튼을 눌러 메시지를 없애고 인쇄를 계속합니다.

용지 걸림, 표준 출력함 [20y.xx]

1 걸린 용지를 양쪽에서 단단히 잡고 살짝 당겨 빼냅니다.

참고: 용지 조각도 모두 제거해야 합니다.



2 프린터 제어판에서 **OK** 를 눌러 메시지를 없애고 인쇄를 계속합니다.

용지 걸림, 트레이 1 당김. 파란색 덮개를 누릅니다. [23y.xx]

1 용지함을 당겨 완전히 빼냅니다.



2 파란색 레버를 찾아서 아래쪽으로 당겨 용지를 제거합니다.

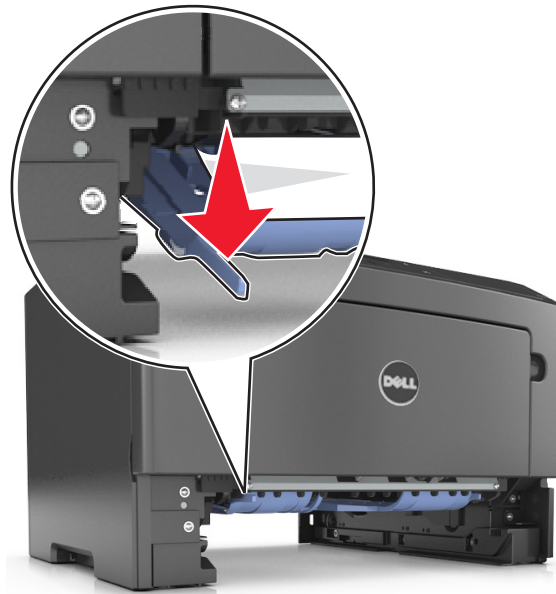

참고: 걸린 종이가 양면 인쇄 영역에 보이지 않으면 후면 덮개를 열고 걸린 용지를 부드럽게 제거합니다. 용지 조각도 모두 제거해야 합니다.

3 걸린 용지를 양쪽에서 단단히 잡고 살짝 당겨 빼냅니다.

참고: 용지 조각도 모두 제거해야 합니다.



4 용지함을 넣습니다.

5 프린터 제어판에서 **OK** 버튼을 눌러 메시지를 없애고 인쇄를 계속합니다.

용지 걸림, 트레이 [x] [24y.xx]

1 용지함을 당겨 완전히 빼냅니다.



2 걸린 용지를 양쪽에서 단단히 잡고 살짝 당겨 빼냅니다.

참고: 용지 조각도 모두 제거해야 합니다.

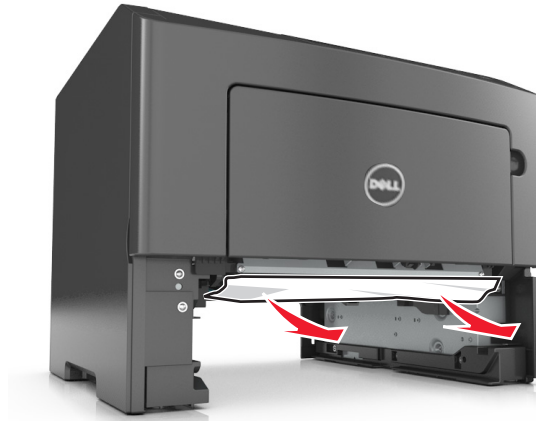

3 용지함을 넣습니다.

4 프린터 제어판에서 **OK** 를 눌러 메시지를 없애고 인쇄를 계속합니다.

용지 걸림, 다용도 공급 장치 [250.xx]

1 다용도 급지대에서 걸린 용지를 양쪽에서 단단히 잡고 살짝 당겨 빼냅니다.

참고: 용지 조각도 모두 제거해야 합니다.



2 용지를 앞뒤로 살짝 구부렸다가 파라락 넘겨 용지가 서로 붙지 않도록 합니다. 용지를 접거나 구기지 마십시오. 평평한 바닥 위에서 용지의 가장자리가 고르게 되도록 다듬습니다.

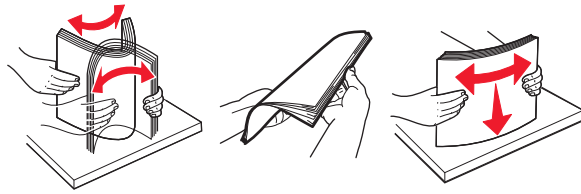

3 용지를 다용도 급지대에 다시 넣습니다.



참고: 용지 고정대가 용지의 가장자리에 살짝 닿는지 확인합니다.

4 프린터 제어판에서 **OK** 버튼을 눌러 메시지를 없애고 인쇄를 계속합니다.

문제 해결

프린터 메시지 이해

출력함 꼭 참. 용지를 제거하십시오.

표준 출력함에서 용지를 제거합니다.

대형 문서를 한 부씩 인쇄할 수 없음 [37]

다음 중 하나 이상을 시도해 보십시오.

- 프린터 제어판에서 **OK**를 눌러서 이미 저장된 작업 부분을 인쇄하고 나머지 인쇄 작업의 한 부씩 인쇄를 시작합니다.
- 현재 인쇄 작업을 취소합니다.

플래시 메모리를 조각 모음할 수 없음 [37]

다음 중 하나 이상을 시도해 보십시오.

- 프린터 제어판에서 **OK**를 눌러서 조각 모음을 중지하고 인쇄를 계속합니다.
- 프린터 메모리에서 글꼴, 매크로 및 기타 데이터를 삭제하십시오. 프린터 제어판에서 다음으로 이동합니다.
🔧 > 설정 > **OK** > 인쇄 설정 > **OK** > 유틸리티 메뉴 > **OK** > 플래시 포맷 > **OK** > 예 > **OK**
- 추가 프린터 메모리를 설치합니다.

카트리지가 부족 [88.xy]

토너 카트리지를 주문해야 할 수도 있습니다. 필요에 따라 프린터 제어판에서 **OK**를 눌러서 메시지를 지우고 인쇄를 계속합니다.

카트리지가 약간 부족 [88.xy]

필요에 따라 프린터 제어판에서 **OK**를 눌러서 메시지를 지우고 인쇄를 계속합니다.

카트리지가 매우 부족, 잔여 예상 페이지 수 [x] [88.xy]

토너 카트리지를 곧 교체해야 할 수 있습니다. 자세한 내용은 *사용 설명서*에서 "소모품 교체" 섹션을 참조하십시오.

필요에 따라 프린터 제어판에서 **OK**를 눌러서 메시지를 지우고 인쇄를 계속합니다.

[용지함]을 [사용자 정의 이름]으로 변경하고 [방향]으로 넣습니다.

다음 중 하나 이상을 시도해 보십시오.

- 용지함에 올바른 크기와 종류의 용지를 넣고 프린터 제어판에서 **OK**를 누릅니다.
참고: 프린터 제어판의 용지 메뉴에 용지 크기와 유형 설정이 지정되었는지 확인합니다.
- 인쇄 작업을 취소합니다.

[용지함]을 [사용자 정의 문자열]로 변경하고 [방향]으로 넣습니다.

다음 중 하나 이상을 시도해 보십시오.

- 용지함에 올바른 크기와 종류의 용지를 넣고 프린터 제어판에서 **OK**를 누릅니다.
참고: 프린터 제어판의 용지 메뉴에 용지 크기와 유형 설정이 지정되었는지 확인합니다.
- 인쇄 작업을 취소합니다.

[용지함]을 [용지 크기]로 변경하고 [방향]으로 넣습니다.

다음 중 하나 이상을 시도해 보십시오.

- 용지함에 올바른 크기와 종류의 용지를 넣고 프린터 제어판에서 **OK**를 누릅니다.
참고: 프린터 제어판의 용지 메뉴에 용지 크기와 유형 설정이 지정되었는지 확인합니다.
- 인쇄 작업을 취소합니다.

[용지함]을 [용지 유형] [용지 크기]로 변경하고 [방향]으로 넣습니다.

다음 중 하나 이상을 시도해 보십시오.

- 용지함에 올바른 크기와 종류의 용지를 넣고 프린터 제어판에서 **OK**를 누릅니다.
참고: 프린터 제어판의 용지 메뉴에 용지 크기와 유형 설정이 지정되었는지 확인합니다.
- 인쇄 작업을 취소합니다.

전면 덮개 닫기

프린터의 전면 덮개를 닫으십시오.

복잡한 페이지가 잘못 인쇄될 수 있음 [39]

다음 중 하나 이상을 시도해 보십시오.

- 프린터 제어판에서 **OK**를 눌러 메시지를 없애고 인쇄를 계속합니다.
- 인쇄 작업에서 글꼴 수와 크기, 이미지 수와 복잡도 및 페이지 수를 줄입니다.
- 인쇄 작업을 취소합니다.
- 추가 프린터 메모리를 설치합니다.

플래시 메모리 꼭 참 [52]

다음 중 하나 이상을 시도해 보십시오.

- 프린터 제어판에서 **OK**를 눌러 메시지를 없애고 인쇄를 계속합니다.
- 플래시 메모리에 저장된 글꼴, 매크로 및 기타 데이터를 삭제하십시오. 프린터 제어판에서 다음으로 이동합니다.

 >설정 > **OK** >인쇄 설정 > **OK** >유틸리티 메뉴 > **OK** >플래시 포맷 > **OK** >예 > **OK**

- 용량이 더 큰 플래시 메모리 카드를 사용합니다.

참고: 플래시 메모리에 저장되지 않은 다운로드한 글꼴 및 매크로는 프린터 전원을 끄거나 다시 시작할 때 삭제됩니다.

포맷되지 않은 플래시 메모리 [53]

다음 중 하나 이상을 시도해 보십시오.

- 프린터 제어판에서 **OK**를 눌러서 조각 모음을 중지하고 인쇄를 계속합니다.
- 플래시 메모리 장치를 포맷합니다.

참고: 오류 메시지가 계속 나타나면 플래시 메모리 장치에 결함이 있을 수 있으며, 이 경우 교체해야 합니다.

결함 있는 플래시 메모리 [51]

다음 중 하나 이상을 시도해 보십시오.

- 결함이 있는 플래시 메모리 카드를 교체합니다.
- 프린터 제어판에서 **OK**를 눌러 메시지를 무시하고 인쇄를 계속합니다.
- 현재 인쇄 작업을 취소합니다.

이미징 장치 부족 [84.xy]

이미징 장치를 주문해야 할 수도 있습니다. 필요에 따라 프린터 제어판에서 **OK**를 눌러서 메시지를 지우고 인쇄를 계속합니다.

이미징 장치 약간 부족 [84.xy]

필요에 따라 프린터 제어판에서 **OK**를 눌러서 메시지를 지우고 인쇄를 계속합니다.

이미징 장치 매우 부족, 잔여 예상 페이지 수 [x] [84.xy]

이미징 장치를 곧 교체하는 것이 좋습니다. 자세한 내용은 *사용 설명서*에서 "소모품 교체" 섹션을 참조하십시오.

필요에 따라 프린터 제어판에서 **OK**를 눌러서 메시지를 지우고 인쇄를 계속합니다.

트레이 [x] 넣기

표시된 용지함을 프린터에 삽입합니다.

[paper source]에 [custom type name] [orientation] 넣기

다음 중 하나 이상을 시도해 보십시오.

- 용지함 또는 공급 장치에 올바른 크기 및 종류의 용지를 넣으십시오.
- 프린터 제어판에서 **OK**를 눌러 메시지를 없애고 인쇄를 계속합니다.

참고: 프린터에서 크기와 종류가 올바른 용지가 들어 있는 용지함을 인식한 경우 해당 용지함에서 용지를 급지합니다. 프린터에서 크기와 종류가 올바른 용지가 들어 있는 용지함을 찾을 수 없으면 기본 용지함을 사용하여 인쇄합니다.

- 현재 작업을 취소하십시오.

[paper source]에 [custom string] [orientation] 넣기

다음 중 하나 이상을 시도해 보십시오.

- 지정된 용지함 또는 공급 장치에 올바른 크기 및 종류의 용지를 넣으십시오.
- 프린터 제어판에서 **OK**를 눌러 메시지를 없애고 인쇄를 계속합니다.

참고: 올바른 종류와 크기의 용지가 있는 용지함이 발견된 경우 해당 용지함의 용지가 사용됩니다. 프린터에서 크기와 종류가 올바른 용지가 들어 있는 용지함을 찾을 수 없으면 기본 용지함을 사용하여 인쇄합니다.

- 현재 작업을 취소하십시오.

[paper source]에 [paper size] [orientation] 넣기

다음 중 하나 이상을 시도해 보십시오.

- 용지함 또는 공급 장치에 올바른 크기의 용지를 넣으십시오.
- 프린터 제어판에서 **OK**를 눌러 메시지를 없애고 인쇄를 계속합니다.

참고: 프린터에서 올바른 크기의 용지가 있는 용지함을 인식한 경우 해당 용지함에서 용지를 급지합니다. 프린터에서 크기가 올바른 용지가 들어 있는 용지함을 찾을 수 없으면 기본 용지함을 사용하여 인쇄합니다.

- 현재 작업을 취소하십시오.

[paper source]에 [paper type] [paper size] [orientation] 넣기

다음 중 하나 이상을 시도해 보십시오.

- 용지함 또는 공급 장치에 올바른 크기 및 종류의 용지를 넣으십시오.
- 프린터 제어판에서 **OK**를 눌러 메시지를 없애고 인쇄를 계속합니다.

참고: 프린터에서 크기와 종류가 올바른 용지가 들어 있는 용지함을 인식한 경우 해당 용지함에서 용지를 급지합니다. 프린터에서 크기와 종류가 올바른 용지가 들어 있는 용지함을 찾을 수 없으면 기본 용지함을 사용하여 인쇄합니다.

- 현재 작업을 취소하십시오.

[사용자 정의 이름] [방향]으로 다용도 공급 장치에 넣기

다음 중 하나 이상을 시도해 보십시오.

- 공급 장치에 올바른 크기 및 종류의 용지를 넣습니다.
- 프린터 제어판에서 **OK**를 눌러 메시지를 없애고 인쇄를 계속합니다.

참고: 금지대에 용지가 없으면 프린터에서 요청을 수동으로 무효화한 후 선택한 용지함에서 자동으로 인쇄합니다.

- 현재 작업을 취소하십시오.

[사용자 정의 문자열] [방향]으로 다용도 공급 장치에 넣기

다음 중 하나 이상을 시도해 보십시오.

- 공급 장치에 올바른 크기 및 종류의 용지를 넣습니다.
- 프린터 제어판에서 **OK**를 눌러 메시지를 없애고 인쇄를 계속합니다.

참고: 금지대에 용지가 없으면 프린터에서 요청을 수동으로 무효화한 후 선택한 용지함에서 자동으로 인쇄합니다.

- 현재 작업을 취소하십시오.

[용지 크기] [방향]으로 다용도 공급 장치에 넣기

다음 중 하나 이상을 시도해 보십시오.

- 공급 장치에 올바른 크기의 용지를 넣습니다.
- 프린터 제어판에서 **OK**를 눌러 메시지를 없애고 인쇄를 계속합니다.

참고: 금지대에 용지가 없으면 프린터에서 요청을 수동으로 무효화한 후 선택한 용지함에서 자동으로 인쇄합니다.

- 현재 작업을 취소하십시오.

[용지 종류] [용지 크기] [방향]으로 다용도 공급 장치에 넣기

다음 중 하나 이상을 시도해 보십시오.

- 공급 장치에 올바른 크기 및 종류의 용지를 넣습니다.
- 프린터 제어판에서 **OK**를 눌러 메시지를 없애고 인쇄를 계속합니다.

참고: 금지대에 용지가 없으면 프린터에서 요청을 수동으로 무효화한 후 선택한 용지함에서 자동으로 인쇄합니다.

- 현재 작업을 취소하십시오.

메모리 knapp 참 [38]

다음 중 하나 이상을 시도해 보십시오.

- 프린터 제어판에서 **OK**를 눌러 메시지를 지웁니다.
- 해상도 설정을 낮춥니다.
- 추가 프린터 메모리를 설치합니다.

메모리 부족, 데이터를 저장할 수 없음 [35]

다음 중 하나 이상을 시도해 보십시오.

- 프린터 제어판에서 **OK**를 눌러 자원 저장 기능을 비활성화하고, 메시지를 없애고, 인쇄를 계속합니다.
- 추가 프린터 메모리를 설치합니다.

네트워크 오류, 포트 [x] [54]

다음 중 하나 이상을 시도해 보십시오.

- 프린터 제어판에서 **OK**를 눌러 메시지를 없애고 인쇄를 계속합니다.
- 라우터를 뽑고 30 초 정도 기다린 후 다시 연결합니다.
- 프린터를 끄고 10 초 정도 기다렸다가 다시 켜줍니다.
- 프린터 또는 인쇄 서버에서 네트워크 펌웨어를 업데이트합니다. 자세한 내용은 기술 지원 부서에 문의하십시오.

네트워크 오류, 표준 포트 [54]

다음 중 하나 이상을 시도해 보십시오.

- 프린터 제어판에서 **OK**를 눌러 메시지를 없애고 인쇄를 계속합니다.
- 라우터를 뽑고 30 초 정도 기다린 후 다시 연결합니다.
- 프린터를 끄고 10 초 정도 기다렸다가 다시 켜줍니다.
- 프린터 또는 인쇄 서버에서 네트워크 펌웨어를 업데이트합니다. 자세한 내용은 기술 지원 부서에 문의하십시오.

타사 [소모품 종류], 사용 설명서 참조 [33.xy]

참고: 공급 유형은 토너 카트리지 또는 이미징 장치일 수 있습니다.

프린터에 타사 소모품 또는 부품이 설치되어 있습니다.

Dell 프린터는 정품 Dell 소모품 및 부품을 사용할 때 최적의 성능을 발휘하도록 설계되었습니다. 타사 소모품 또는 부품을 사용하면 성능, 안정성 또는 프린터의 수명과 이미징 구성 요소에 영향을 줄 수 있습니다.

모든 수명 표시기는 Dell 소모품 및 부품과 함께 작동하도록 설계되어 있고, 타사 소모품 또는 부품을 사용할 경우 예기치 못한 결과가 발생할 수 있습니다. 정해진 수명을 넘겨 이미징 구성 요소를 사용하면 Dell 프린터 또는 연관된 구성 요소가 손상될 수 있습니다.

경고—손상 위험: 타사 소모품 또는 부품을 사용하면 보증 적용에 영향을 줄 수 있습니다. 타사 소모품 또는 부품을 사용하여 발생한 손상에 대해서는 보증이 적용되지 않습니다.

이러한 위험을 모두 감수하고 비정품 소모품 또는 부품을 프린터에서 계속 사용하려면 프린터 제어판에서 **OK** 및 **X**를 동시에 15 초 동안 길게 누릅니다.

이러한 위험을 감수하고 싶지 않으면 타사 소모품 또는 부품을 프린터에서 제거한 후, 정품 Dell 소모품 또는 부품을 설치합니다.

참고: 지원되는 소모품 목록을 보려면 *사용 설명서*의 "소모품 주문" 섹션을 참조하거나 www.dell.com/printers 를 방문하십시오.

용지가 짧음 [34]

다음 중 하나 이상을 시도해 보십시오.

- 트레이에 올바른 크기의 용지를 넣습니다.
- 프린터 제어판에서 **OK**를 눌러서 메시지를 지우고 다른 용지함을 사용하여 인쇄합니다.
- 용지함 길이 및 폭 고정대를 확인하고 용지가 용지함에 올바르게 들어 있는지 확인합니다.
- 인쇄 속성 또는 인쇄 대화 상자에 지정된 용지 크기와 유형이 올바른지 확인합니다.
- 프린터 제어판의 용지 메뉴에 용지 크기와 유형 설정이 지정되었는지 확인합니다.
- 용지 크기가 올바르게 설정되었는지 확인합니다. 예를 들어 다용도 급지대 크기가 **Universal**로 설정된 경우 용지가 인쇄할 데이터에 비해 충분히 큰지 확인합니다.
- 인쇄 작업을 취소합니다.

병렬 포트 비활성화됨 [56]

다음 중 하나 이상을 시도해 보십시오.

- 프린터 제어판에서 **OK**를 눌러 메시지를 없애고 인쇄를 계속합니다.
- 참고:** 병렬 포트를 통해 수신된 모든 데이터가 삭제됩니다.
- 프린터 제어판에서 병렬 버퍼를 자동으로 설정합니다.

프린터 다시 시작. 마지막 작업을 확인하십시오.

프린터 제어판에서 **OK**를 눌러 메시지를 없애고 인쇄를 계속합니다.

자세한 내용을 보려면 www.dell.com/support/printers 을 방문하거나 기술 지원에 문의하십시오.

후면 USB 포트 비활성화됨 [56]

다음 중 하나 이상을 시도해 보십시오.

- 프린터 제어판에서 **OK**를 눌러 메시지를 없애고 인쇄를 계속합니다.
- 참고:** USB 포트를 통해 수신된 모든 데이터가 삭제됩니다.
- 프린터 제어판에서 **USB** 버퍼를 자동으로 설정합니다.

카트리지 교체, 잔여 예상 페이지 수 0 [88.xy]

메시지를 지우고 인쇄를 계속하려면 토너 카트리지를 교체하십시오. 자세한 내용은 토너 카트리지와 함께 제공된 지침 안내서 또는 *사용 설명서*의 “소모품 교체” 섹션을 참조하십시오.

참고: 교체용 카트리지에 없는 경우 본사 웹 사이트를 방문하거나 프린터 구입처에 문의하십시오.

카트리지 교체, 프린터 영역 불일치 [42.xy]

적합한 토너 카트리지를 설치하십시오.

이미징 장치 교체, 잔여 예상 페이지 수 0 [84.xy]

메시지를 지우고 인쇄를 계속하려면 이미징 장치를 교체하십시오. 자세한 내용은 토너 카트리지와 함께 제공된 지침 안내서 또는 *사용 설명서*의 “소모품 교체” 섹션을 참조하십시오.

참고: 교체용 이미징 장치가 없는 경우 본사 웹 사이트를 방문하거나 프린터 구입처에 문의하십시오.

누락되거나 응답하지 않는 카트리지 다시 설치 [31.xy]

다음 중 하나 이상을 시도해 보십시오.

- 해당 토너 카트리지에 없는지 확인합니다. 없는 경우 토너 카트리지를 설치하십시오.
카트리지 설치에 대한 자세한 내용은 *사용 설명서*의 “소모품 교체” 섹션을 참조하십시오.
- 토너 카트리지에 설치되어 있는 경우는 응답하지 않는 토너 카트리지를 분리했다 다시 설치합니다.

참고: 소모품을 다시 설치한 후 메시지가 나타나면 카트리지에 결함이 있는 것입니다. 토너 카트리지를 교체하십시오.

누락되거나 응답하지 않는 이미징 장치 다시 설치 [31.xy]

다음 중 하나 이상을 시도해 보십시오.

- 이미징 장치가 없는지 확인합니다. 없는 경우 이미징 장치를 설치합니다.
이미징 장치 설치에 대한 자세한 내용은 *사용 설명서*의 “소모품 교체” 섹션을 참조하십시오.
- 이미징 장치가 설치되어 있는 경우는 응답하지 않는 이미징 장치를 분리했다 다시 설치합니다.

참고: 소모품을 다시 설치한 후 메시지가 나타나면 이미징 장치에 결함이 있는 것입니다. 이미징 장치를 교체합니다.

지원되지 않는 카트리지 교체 [32.xy]

토너 카트리지를 제거한 후 지원되는 토너 카트리지를 설치하면 메시지가 지워지고 인쇄를 계속합니다. 자세한 내용은 토너 카트리지와 함께 제공된 지침 안내서 또는 *사용 설명서*의 “소모품 교체” 섹션을 참조하십시오.

참고: 교체용 카트리지에 없는 경우는 *사용 설명서*의 “소모품 주문” 섹션을 참조하거나 웹 사이트를 방문하십시오.

지원되지 않는 이미징 장치 교체 [32.xy]

메시지를 지우고 인쇄를 계속하려면 이미징 장치를 제거한 후 지원되는 이미징 장치를 설치하십시오. 자세한 내용은 토너 카트리지와 함께 제공된 지침 안내서 또는 *사용 설명서*의 “소모품 교체” 섹션을 참조하십시오.

참고: 교체용 이미징 장치가 없는 경우는 *사용 설명서*의 “소모품 주문” 섹션을 참조하거나 웹 사이트를 방문하십시오.

트레이가 너무 많음. 일부를 제거하십시오. [58]

- 1 프린터를 끕니다.
- 2 전기 콘센트에서 전원 코드를 뽑습니다.
- 3 추가 트레이를 제거합니다.
- 4 전원 코드를 전기 콘센트에 연결합니다.
- 5 프린터를 다시 켭니다.

인쇄 문제 해결

- 110 페이지의 “기본적인 프린터 문제”
- 112 페이지의 “옵션 문제”
- 114 페이지의 “급지 문제”

기본적인 프린터 문제

프린터가 응답하지 않음

작업	예	아니오
1 단계 프린터의 전원이 켜졌는지 확인합니다. 프린터가 켜져 있습니까?	2 단계로 이동합니다.	프린터를 켭니다.
2 단계 프린터가 절전 모드 또는 최대 절전 모드 상태인지 확인합니다. 프린터가 절전 모드 또는 최대 절전 모드 상태입니까?	절전 버튼을 눌러 프린터의 절전 모드 또는 최대 절전 모드를 해제합니다.	3 단계로 이동합니다.
3 단계 전원 코드가 프린터 및 올바르게 접지된 전기 콘센트에 연결되어 있는지 확인합니다. 전원 코드가 프린터 및 올바르게 접지된 전기 콘센트에 연결되어 있습니까?	4 단계로 이동합니다.	전원 코드를 프린터 및 올바르게 접지된 전기 콘센트에 연결합니다.

작업	예	아니오
<p>4 단계 같은 콘센트에 다른 전기 장치가 연결되어 있는지 확인합니다.</p> <p>이 전기 장치가 작동합니까?</p>	<p>이 전기 장치의 코드를 뺀 다음 프린터를 켭니다. 프린터가 작동하지 않으면 분리한 다른 전기 장치를 콘센트에 다시 연결합니다.</p>	<p>5 단계로 이동합니다.</p>
<p>5 단계 프린터와 컴퓨터를 연결하는 케이블이 포트에 정확하게 꽂혀 있는지 확인합니다.</p> <p>케이블이 포트에 정확하게 꽂혀 있습니까?</p>	<p>6 단계로 이동합니다.</p>	<p>다음 사항이 일치하는지 확인합니다.</p> <ul style="list-style-type: none"> • 케이블의 USB 기호와 프린터의 USB 기호가 같아야 합니다. • 이더넷 포트에 적합한 이더넷 케이블을 연결해야 합니다.
<p>6 단계 스위치나 차단기로 전기 콘센트를 끄지 않았는지 확인합니다.</p> <p>스위치나 차단기로 전기 콘센트가 꺼져 있습니까?</p>	<p>스위치나 차단기를 켭니다.</p>	<p>7 단계로 이동합니다.</p>
<p>7 단계 프린터가 서지 보호기, 무정전 전원 공급 장치, 또는 연장 코드에 연결되어 있지 않은지 확인합니다.</p> <p>프린터가 서지 보호기, 무정전 전원 공급 장치 또는 연장 코드에 연결되어 있습니까?</p>	<p>프린터 전원 코드를 올바르게 접지된 전기 콘센트에 바로 연결합니다.</p>	<p>8 단계로 이동합니다.</p>
<p>8 단계 프린터 케이블이 프린터 포트와 컴퓨터, 인쇄 서버, 옵션 또는 기타 네트워크 장치에 연결되어 있는지 확인합니다.</p> <p>프린터 케이블이 프린터와 컴퓨터, 인쇄 서버, 옵션 또는 기타 네트워크 장치에 제대로 연결되어 있습니까?</p>	<p>9 단계로 이동합니다.</p>	<p>프린터 케이블을 프린터와 컴퓨터, 인쇄 서버, 옵션 또는 기타 네트워크 장치에 제대로 연결합니다.</p>
<p>9 단계 모든 하드웨어 옵션을 제대로 설치하고 포장재를 모두 제거했는지 확인합니다.</p> <p>모든 하드웨어 옵션이 제대로 설치되고 포장재가 모두 제거되었습니까?</p>	<p>10 단계로 이동합니다.</p>	<p>컴퓨터를 끄고 포장재를 모두 제거한 다음 하드웨어 옵션을 다시 설치한 후에 프린터를 켭니다.</p>
<p>10 단계 프린터 드라이버에서 포트 설정을 정확하게 선택했는지 확인합니다.</p> <p>포트 설정이 정확합니까?</p>	<p>11 단계로 이동합니다.</p>	<p>프린터 드라이버를 정확하게 설정합니다.</p>
<p>11 단계 설치된 프린터 드라이버를 확인합니다.</p> <p>올바른 프린터 드라이버가 설치되어 있습니까?</p>	<p>12 단계로 이동합니다.</p>	<p>올바른 프린터 드라이버를 설치합니다.</p>

작업	예	아니오
12 단계 프린터를 끄고 10 초 정도 기다렸다가 다시 켜니다. 프린터가 작동합니까?	문제가 해결되었습니다.	연락처 기술 지원 을 확인하십시오.

프린터 디스플레이가 비어 있음

작업	예	아니오
1 단계 프린터 제어판의 절전 버튼을 누릅니다. 프린터 디스플레이에 준비 가 표시됩니까?	문제가 해결되었습니다.	2 단계로 이동합니다.
2 단계 프린터를 끄고 10 초 정도 기다렸다가 다시 켜니다. 잠시 후 프린터 디스플레이에 준비 가 표시됩니까?	문제가 해결되었습니다.	프린터를 끈 다음 기술 지원 부서 에 문의하십시오.

옵션 문제

내부 옵션을 감지할 수 없음

조치	예	아니오
1 단계 프린터를 끄고 10 초 정도 기다렸다가 다시 켜니다. 내부 옵션이 올바르게 작동합니까?	문제가 해결되었습니다.	2 단계로 이동합니다.
2 단계 내부 옵션이 컨트롤러 보드에 올바르게 설치되었는지 확인합니다. a 전원 스위치를 사용하여 프린터를 끈 후 전기 콘센트에서 전원 코드를 뽑으십시오. b 컨트롤러 보드의 적합한 커넥터에 내부 옵션이 설치되었는지 확인합니다. c 전원 코드를 프린터에 연결한 후 올바르게 접지된 전기 콘센트에 연결하고 프린터를 켜니다. 내부 옵션이 컨트롤러 보드에 올바르게 설치되었습니까?	3 단계로 이동합니다.	내부 옵션을 컨트롤러 보드에 연결합니다.
3 단계 메뉴 설정 페이지를 인쇄한 후 내부 옵션이 설치된 기능 목록에 나열되었는지 확인합니다. 메뉴 설정 페이지에 내부 옵션이 나열되어 있습니까?	4 단계로 이동합니다.	내부 옵션을 다시 설치합니다.

조치	예	아니오
4 단계 a 내부 옵션이 선택되었는지 확인합니다. 인쇄 작업에 사용할 수 있도록 프린터 드라이버에서 내부 옵션을 수동으로 추가해야 하는 경우도 있습니다. 자세한 내용은 19 페이지의 “인쇄 드라이버에 사용할 수 있는 옵션 추가” 을 참조하십시오. b 인쇄 작업을 다시 보냅니다. 내부 옵션이 올바르게 작동합니까?	문제가 해결되었습니다.	연락처 기술 지원 .

트레이 문제

작업	예	아니오
1 단계 a 트레이를 열고 다음 중 하나 이상을 수행합니다. <ul style="list-style-type: none"> • 용지가 걸렸거나 잘못 급지되었는지 확인합니다. • 용지 고정대의 용지 크기 표시기가 트레이에 표시된 용지 크기에 맞춰져 있는지 확인합니다. • 사용자 지정 크기의 용지에 인쇄하는 경우 용지 고정대가 용지가 장자리에 닿았는지 확인합니다. • 용지가 최대 용지 채움 표시 아래에 있는지 확인합니다. • 트레이에 용지를 평평하게 넣었는지 확인하십시오. b 트레이가 올바르게 닫혔는지 확인합니다. 트레이가 작동됩니까?	문제가 해결되었습니다.	2 단계로 이동합니다.
2 단계 a 프린터를 끄고 10 초 정도 기다렸다가 다시 켜니다. b 인쇄 작업을 다시 보냅니다. 트레이가 작동됩니까?	문제가 해결되었습니다.	3 단계로 이동합니다.
3 단계 트레이가 설치되었으며 프린터에서 인식되는지 확인합니다. 메뉴 설정 페이지를 인쇄하고 설치된 기능 목록에 트레이가 있는지 확인합니다. 메뉴 설정 페이지에 트레이가 있습니까?	4 단계로 이동합니다.	급지대를 다시 설치합니다. 자세한 내용은 트레이와 함께 제공된 설치 설명서를 참조하십시오.
4 단계 프린터 드라이버에서 트레이를 사용할 수 있는지 확인합니다. 참고: 인쇄 작업에 사용할 수 있도록 프린터 드라이버에 트레이를 수동으로 추가해야 하는 경우도 있습니다. 자세한 내용은 19 페이지의 “인쇄 드라이버에 사용할 수 있는 옵션 추가” 을 참조하십시오. 프린터 드라이버에서 트레이를 사용할 수 있습니까?	5 단계로 이동합니다.	프린터 드라이버에서 트레이를 수동으로 추가합니다.

작업	예	아니오
<p>5 단계 옵션이 선택되어 있는지 확인합니다.</p> <p>a 사용하는 응용 프로그램에서 옵션을 선택합니다. Mac OS X 버전 9 사용자의 경우, 선택기에 프린터가 선택되었는지 확인합니다.</p> <p>b 인쇄 작업을 다시 보냅니다.</p> <p>트레이가 작동됩니까?</p>	문제가 해결되었습니다.	연락처 기술 지원 을 확인하십시오.

급지 문제

용지가 자주 걸림

작업	예	아니오
<p>1 단계</p> <p>a 트레이를 당기고 다음 중 하나 이상을 수행합니다.</p> <ul style="list-style-type: none"> • 트레이에 용지를 평평하게 넣었는지 확인하십시오. • 용지 고정대의 용지 크기 표시기가 트레이에 표시된 용지 크기에 맞춰져 있는지 확인합니다. • 용지 고정대가 용지 가장자리에 맞춰졌는지 확인합니다. • 용지가 최대 용지 채움 표시 아래에 있는지 확인합니다. • 권장되는 크기 및 유형의 용지에 인쇄 중인지 확인합니다. <p>b 트레이를 올바르게 삽입합니다. 용지 걸림 복구가 활성화된 경우 인쇄 작업이 자동으로 재인쇄를 시작합니다.</p> <p>용지 걸림이 여전히 자주 발생합니까?</p>	2 단계로 이동합니다.	문제가 해결되었습니다.
<p>2 단계</p> <p>a 새 용지를 넣으십시오. 참고: 습도가 높은 경우 용지에 습기가 흡수됩니다. 용지를 사용하기 전까지는 본래의 포장에 들어 있는 상태로 보관합니다.</p> <p>b 인쇄 작업을 다시 보냅니다.</p> <p>용지 걸림이 여전히 자주 발생합니까?</p>	3 단계로 이동합니다.	문제가 해결되었습니다.
<p>3 단계</p> <p>a 용지 걸림 예방의 도움말을 검토하십시오. 자세한 내용은 91 페이지의 “용지 걸림 예방”을 참조하십시오.</p> <p>b 권장 조치를 따른 후 인쇄 작업을 다시 전송하십시오.</p> <p>용지 걸림이 여전히 자주 발생합니까?</p>	연락처 기술 지원 을 확인하십시오.	문제가 해결되었습니다.

걸린 용지를 제거해도 용지 걸림 메시지가 계속 나타남

조치	예	아니요
<p>전면 덮개를 열고 모든 용지함을 분리합니다.</p> <p>a 모든 걸린 용지를 제거합니다.</p> <p>참고: 용지 조각도 모두 제거해야 합니다.</p> <p>b 메시지를 지우고 인쇄를 계속하려면 OK 을(를) 누릅니다.</p> <p>용지 걸림 메시지가 다시 표시됩니까?</p>	<p>연락처 기술 지원</p>	<p>문제가 해결되었습니다.</p>

용지 걸림이 발생한 페이지가 다시 인쇄되지 않음

조치	예	아니요
<p>a 용지 걸림 복구를 켭니다.</p> <p>1 프린터 제어판에서 다음 항목으로 이동합니다.</p> <p> > 설정 > OK > 일반 설정 > OK > 인쇄 복구 > OK > 용지 걸림 복구 > OK</p> <p>2 켜기 또는 자동이 나타날 때까지 화살표 단추를 누르고 OK 를 누릅니다.</p> <p>b 인쇄되지 않은 페이지를 다시 보냅니다.</p> <p>용지 걸림이 발생한 페이지가 다시 인쇄되었습니까?</p>	<p>문제가 해결되었습니다.</p>	<p>연락처 기술 지원</p>

인쇄 문제 해결

인쇄 문제

인쇄 작업이 인쇄되지 않음

작업	예	아니요
<p>1 단계</p> <p>a 인쇄하려는 문서에서 인쇄 대화 상자를 열고 올바른 프린터를 선택했는지 확인합니다.</p> <p>참고: 해당 프린터가 기본 프린터가 아닌 경우 인쇄할 각 문서에 대해 프린터를 선택해야 합니다.</p> <p>b 인쇄 작업을 다시 보냅니다.</p> <p>작업이 인쇄됩니까?</p>	<p>문제가 해결되었습니다.</p>	<p>2 단계로 이동합니다.</p>

작업	예	아니요
<p>2 단계</p> <p>a 프린터가 연결되어 켜져 있고 프린터 디스플레이에 준비가 표시되는지 확인합니다.</p> <p>b 인쇄 작업을 다시 보냅니다.</p> <p>작업이 인쇄됩니까?</p>	문제가 해결되었습니다.	3 단계로 이동합니다.
<p>3 단계</p> <p>프린터 디스플레이에 오류 메시지가 나타난 경우는 메시지를 지웁니다.</p> <p>참고: 메시지를 지우면 프린터가 인쇄 작업을 계속합니다.</p> <p>작업이 인쇄됩니까?</p>	문제가 해결되었습니다.	4 단계로 이동합니다.
<p>4 단계</p> <p>a 포트(USB, 직렬 또는 이더넷)가 작동하는지 그리고 케이블이 컴퓨터와 프린터에 올바르게 연결되어 있는지 확인합니다.</p> <p>참고: 자세한 내용은 프린터와 함께 제공된 설치 설명서를 참조하십시오.</p> <p>b 인쇄 작업을 다시 보냅니다.</p> <p>작업이 인쇄됩니까?</p>	문제가 해결되었습니다.	5 단계로 이동합니다.
<p>5 단계</p> <p>a 프린터를 끄고 10 초 정도 기다렸다가 다시 켜니다.</p> <p>b 인쇄 작업을 다시 보냅니다.</p> <p>작업이 인쇄됩니까?</p>	문제가 해결되었습니다.	6 단계로 이동합니다.
<p>6 단계</p> <p>a 프린터 소프트웨어를 제거한 후 다시 설치합니다. 자세한 내용은 18 페이지의 “프린터 설치”를 참조하십시오.</p> <p>참고: 자세한 내용은 www.dell.com/support/printers 를 참조하십시오.</p> <p>b 인쇄 작업을 다시 보냅니다.</p> <p>작업이 인쇄됩니까?</p>	문제가 해결되었습니다.	연락처 기술 지원 .











인쇄 속도 저하

참고:

- 폭이 좁은 용지를 사용하여 인쇄할 때 프린터는 퓨저 손상을 방지하기 위해 느린 속도로 인쇄합니다.
- 장시간 동안 인쇄를 수행하거나 높은 온도에서 인쇄할 경우 프린터 속도가 저하될 수 있습니다.
- 인쇄되는 출력 해상도가 1,200dpi 로 설정된 경우 프린터 속도가 저하될 수 있습니다.

조치	예	아니요
용지함에 Letter 및 A4 크기의 용지를 넣고 인쇄 작업을 다시 전송합니다. 인쇄 속도가 빨라집니까?	문제가 해결되었습니다.	연락처 기술 지원 .

인쇄 작업이 예상보다 오래 걸림

작업	예	아니오
<p>1 단계 인쇄 작업에서 글꼴 개수와 크기, 복잡한 여러 이미지, 페이지 수를 줄여서 인쇄 작업을 다시 전송합니다.</p> <p>인쇄 작업이 계속 오래 걸립니까?</p>	<p>2 단계로 이동합니다.</p>	<p>문제가 해결되었습니다.</p>
<p>2 단계 페이지 보호 기능을 비활성화합니다. 프린터 제어판에서 다음으로 이동합니다.</p> <p> > 설정 >  > 일반 설정 >  > 인쇄 복구 >  > 페이지 보호 >  > 끄기 > </p> <p>인쇄 작업이 계속 오래 걸립니까?</p>	<p>3 단계로 이동합니다.</p>	<p>문제가 해결되었습니다.</p>
<p>3 단계 환경 설정을 변경합니다. 프린터 제어판에서 다음으로 이동합니다.</p> <p> > 설정 >  > 일반 설정 >  > 환경 보호 모드 > 설정 선택 > </p> <p>참고: 환경 보호 모드 설정을 사용할 때는 성능이 저하될 수 있습니다.</p> <p>인쇄 작업이 계속 오래 걸립니까?</p>	<p>추가 프린터 메모리를 설치합니다. 자세한 내용은 다음을 참조하십시오. 기술 지원.</p>	<p>문제가 해결되었습니다.</p>

잘못된 급지대 또는 잘못된 용지로 작업 인쇄

작업	예	아니오
<p>1 단계 a 인쇄 중인 용지가 트레이에서 지원되는지 확인합니다. b 인쇄 작업을 다시 보냅니다.</p> <p>올바른 트레이 또는 올바른 용지로 작업이 인쇄되었습니까?</p>	<p>문제가 해결되었습니다.</p>	<p>2 단계로 이동합니다.</p>
<p>2 단계 a 프린터 제어판의 용지 메뉴에서 트레이에 적재된 용지에 맞는 용지 크기 및 종류를 설정합니다. b 인쇄 작업을 다시 보냅니다.</p> <p>올바른 트레이 또는 올바른 용지로 작업이 인쇄되었습니까?</p>	<p>문제가 해결되었습니다.</p>	<p>3 단계로 이동합니다.</p>
<p>3 단계 a 운영 체제에 따라 인쇄 기본 설정 또는 인쇄 대화 상자를 열고 용지 종류를 지정합니다. b 인쇄 작업을 다시 보냅니다.</p> <p>올바른 트레이 또는 올바른 용지로 작업이 인쇄되었습니까?</p>	<p>문제가 해결되었습니다.</p>	<p>4 단계로 이동합니다.</p>

작업	예	아니오
4 단계 a 트레이가 연결되지 않았는지 확인합니다. b 인쇄 작업을 다시 보냅니다. 올바른 트레이 또는 올바른 용지로 작업이 인쇄되었습니까?	문제가 해결되었습니다.	연락처 기술 지원 을 확인하십시오.

잘못된 문자 인쇄

작업	예	아니오
1 단계 프린터가 16 진 출력 모드가 아닌지 확인합니다. 참고: 프린터 디스플레이에 16 진 준비가 나타나면 프린터를 끈 다음 16 진 출력 모드 비활성화로 다시 전환합니다. 프린터가 16 진 출력 모드입니까?	16 진 출력 모드를 비활성화합니다.	2 단계로 이동합니다.
2 단계 a 프린터 제어판에서 표준 네트워크 또는 네트워크 [x]를 선택한 다음 스마트 스위치를 켜기로 설정합니다. b 인쇄 작업을 다시 보냅니다. 잘못된 문자가 인쇄됩니까?	연락처 기술 지원 을 확인하십시오.	문제가 해결되었습니다.

급지대 연결이 작동하지 않음

참고: 용지함 및 다용도 급지 장치에서 용지 크기가 자동으로 감지되지 않습니다. 용지 크기/유형 메뉴에서 크기를 설정해야 합니다.

조치	예	아니오
a 프린터 제어판의 용지 메뉴에서 연결할 용지함에 넣은 용지에 맞는 용지 크기 및 종류를 설정합니다. 참고: 용지 크기 및 유형은 연결할 용지함과 일치해야 합니다. b 인쇄 작업을 다시 보냅니다. 용지함이 올바르게 연결됩니까?	문제가 해결되었습니다.	연락처 기술 지원 .

대형 작업이 한 부씩 인쇄되지 않음

작업	예	아니오
1 단계 a 프린터 제어판의 마ური 메뉴에서 한 부씩 인쇄를 (1,2,3) (1,2,3)으로 설정합니다. b 인쇄 작업을 다시 보냅니다. 작업이 한 부씩 제대로 인쇄됩니까?	문제가 해결되었습니다.	2 단계로 이동합니다.

작업	예	아니오
<p>2 단계</p> <p>a 프린터 소프트웨어에서 한 부씩 인쇄를 (1,2,3) (1,2,3)으로 설정합니다.</p> <p>참고: 소프트웨어에서 한 부씩 인쇄를 (1,1,1) (2,2,2)로 설정하면 마무리 메뉴의 설정이 무시됩니다.</p> <p>b 인쇄 작업을 다시 보냅니다.</p> <p>작업이 한 부씩 제대로 인쇄됩니까?</p>	<p>문제가 해결되었습니다.</p>	<p>3 단계로 이동합니다.</p>
<p>3 단계</p> <p>작업에서 글꼴 수와 크기, 복잡한 이미지 수 및 페이지 수를 제거하여 인쇄 작업을 간단하게 만드십시오.</p> <p>작업이 한 부씩 제대로 인쇄됩니까?</p>	<p>문제가 해결되었습니다.</p>	<p>연락처 기술 지원을 확인하십시오.</p>

예기치 않게 페이지가 나뉘짐

작업	예	아니오
<p>1 단계</p> <p>인쇄 제한 시간 설정을 조정합니다.</p> <p>a 프린터 제어판에서 다음으로 이동합니다.</p> <p>설정 > 일반 설정 > 제한 시간 > 인쇄 제한 시간</p> <p>b 프린터 모델에 따라 높은 설정을 선택하고 OK 또는 제출을 선택합니다.</p> <p>c 인쇄 작업을 다시 보냅니다.</p> <p>파일이 제대로 인쇄되었습니까?</p>	<p>문제가 해결되었습니다.</p>	<p>2 단계로 이동합니다.</p>
<p>2 단계</p> <p>a 원본 파일에서 실질적인 페이지 나뉘짐 현상이 있는지 확인합니다.</p> <p>b 인쇄 작업을 다시 보냅니다.</p> <p>파일이 제대로 인쇄되었습니까?</p>	<p>문제가 해결되었습니다.</p>	<p>연락처 기술 지원을 확인하십시오.</p>

인쇄 품질 문제

문자가 고르지 않음

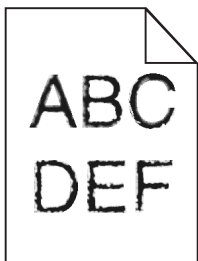

조치	예	아니요
<p>1 단계</p> <p>a 글꼴 샘플 목록을 인쇄하여 사용 중인 글꼴이 프린터에서 지원되는 글꼴인지 확인합니다.</p> <p>1 프린터 제어판에서 다음으로 이동합니다.</p> <p> >보고서 > OK >글꼴 인쇄 > OK</p> <p>2 PCL 글꼴 또는 PostScript 글꼴이 나타날 때까지 화살표 버튼을 누른 다음 OK를 누릅니다.</p> <p>b 프린터에서 지원되는 글꼴을 사용하거나 사용하려는 글꼴을 설치합니다. 자세한 내용은 시스템 지원 담당자에게 문의하십시오.</p> <p>c 인쇄 작업을 다시 보냅니다.</p> <p>인쇄물에 여전히 고르지 않은 문자 또는 고르지 않은 가장자리가 표시됩니까?</p>	<p>2 단계로 이동합니다.</p>	<p>문제가 해결되었습니다.</p>
<p>2 단계</p> <p>a 프린터에서 지원되는 글꼴을 사용하거나 컴퓨터에서 사용하려는 글꼴을 설치합니다. 자세한 내용은 시스템 지원 담당자에게 문의하십시오.</p> <p>b 인쇄 작업을 다시 보냅니다.</p> <p>인쇄물에 여전히 고르지 않은 문자 또는 고르지 않은 가장자리가 표시됩니까?</p>	<p>연락처 기술 지원.</p>	<p>문제가 해결되었습니다.</p>

프린터에서 빈 페이지가 인쇄됨

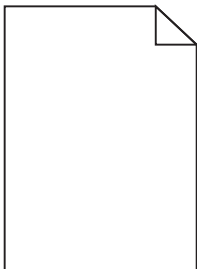

조치	예	아니요
<p>1 단계</p> <p>a 이미징 장치에 포장재가 남아 있는지 확인합니다.</p> <p>1 토너 카트리지를 제거한 후 이미징 장치를 제거합니다.</p> <p>2 이미징 장치에서 포장재를 올바르게 제거했는지 확인합니다.</p> <p>경고—손상 위험: 이미징 장치를 직사광선에 10 분 이상 노출시키지 마십시오. 오랜 기간 동안 빛에 노출되면 인쇄 품질 문제가 발생할 수 있습니다.</p> <p>3 이미징 장치를 다시 설치한 후 카트리지를 다시 설치합니다.</p> <p>b 인쇄 작업을 다시 보냅니다.</p> <p>여전히 프린터에서 빈 페이지가 인쇄됩니까?</p>	<p>2 단계로 이동합니다.</p>	<p>문제가 해결되었습니다.</p>

조치	예	아니요
<p>2 단계</p> <p>a 이미징 장치에서 토너를 고르게 펴니다.</p> <p>1 토너 카트리지를 제거한 후 이미징 장치를 제거합니다.</p> <p>2 이미징 장치를 세게 흔들니다.</p> <p>경고—손상 위험: 이미징 장치를 직사광선에 10 분 이상 노출시키지 마십시오. 오랜 기간 동안 빛에 노출되면 인쇄 품질 문제가 발생할 수 있습니다.</p> <p>3 이미징 장치를 다시 설치한 후 카트리지를 다시 설치합니다.</p> <p>b 인쇄 작업을 다시 보냅니다.</p> <p>여전히 프린터에서 빈 페이지가 인쇄됩니까?</p>	<p>3 단계로 이동합니다.</p>	<p>문제가 해결되었습니다.</p>
<p>3 단계</p> <p>이미징 장치를 교체한 후 인쇄 작업을 다시 전송하십시오.</p> <p>여전히 프린터에서 빈 페이지가 인쇄됩니까?</p>	<p>연락처 기술 지원.</p>	<p>문제가 해결되었습니다.</p>

페이지 또는 이미지가 잘림

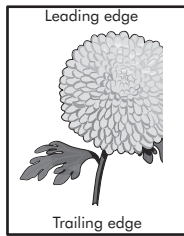
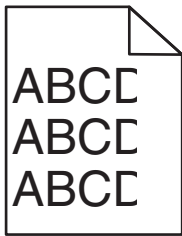

조치	예	아니요
<p>1 단계</p> <p>a 용지함에 폭 및 길이 고정대를 공급 장치에 들어 있는 용지의 올바른 위치로 이동합니다.</p> <p>b 인쇄 작업을 다시 보냅니다.</p> <p>페이지 또는 이미지가 잘려 있습니까?</p>	<p>2 단계로 이동합니다.</p>	<p>문제가 해결되었습니다.</p>
<p>2 단계</p> <p>프린터 제어판의 용지 메뉴에서 용지함에 넣은 용지에 맞는 용지 크기 및 종류를 설정합니다.</p> <p>용지 크기 및 종류가 용지함에 넣은 용지와 일치합니까?</p>	<p>3 단계로 이동합니다.</p>	<p>다음 중 하나 이상을 수행합니다.</p> <ul style="list-style-type: none"> • 용지함 설정에서 용지함에 넣은 용지에 맞게 용지 크기를 지정합니다. • 용지함에 넣은 용지를 용지함 설정에 지정된 용지 크기에 맞게 변경합니다.

조치	예	아니요
<p>3 단계</p> <p>a 운영 체제에 따라 인쇄 환경설정 또는 인쇄 대화 상자에서 용지 크기를 지정합니다.</p> <p>b 인쇄 작업을 다시 보냅니다.</p> <p>페이지 또는 이미지가 잘려 있습니까?</p>	4 단계로 이동합니다.	문제가 해결되었습니다.
<p>4 단계</p> <p>a 이미징 장치를 다시 설치합니다.</p> <p>1 토너 카트리지를 제거합니다.</p> <p>2 이미징 장치를 제거합니다.</p> <p>경고—손상 위험: 이미징 장치를 직사광선에 10 분 이상 노출시키지 마십시오. 오랜 기간 동안 빛에 노출되면 인쇄 품질 문제가 발생할 수 있습니다.</p> <p>3 이미징 장치를 설치한 후 카트리지를 설치합니다.</p> <p>b 인쇄 작업을 다시 보냅니다.</p> <p>페이지 또는 이미지가 잘려 있습니까?</p>	연락처 기술 지원 .	문제가 해결되었습니다.

인쇄물에 그림자 이미지가 나타남

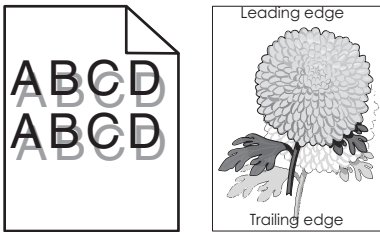

조치	예	아니요
<p>1 단계</p> <p>용지 종류 및 중량이 올바른 용지를 용지함에 넣습니다.</p> <p>용지 종류 및 중량이 올바른 용지가 용지함에 들어 있습니까?</p>	2 단계로 이동합니다.	용지 종류 및 중량이 올바른 용지를 용지함에 넣습니다.
<p>2 단계</p> <p>프린터 제어판의 용지 메뉴에서 용지함에 넣은 용지에 맞는 용지 종류 및 중량을 설정합니다.</p> <p>용지함이 들어 있는 용지의 종류 및 중량에 맞게 설정되어 있습니까?</p>	3 단계로 이동합니다.	용지함에 넣은 용지를 용지함 설정에 지정된 용지 종류 및 중량에 맞게 변경합니다.
<p>3 단계</p> <p>a 운영 체제에 따라 인쇄 환경설정 또는 인쇄 대화 상자에서 용지 종류 및 중량을 지정합니다.</p> <p>b 인쇄 작업을 다시 보냅니다.</p> <p>여전히 출력물에 그림자 이미지가 나타납니까?</p>	4 단계로 이동합니다.	문제가 해결되었습니다.

조치	예	아니요
<p>4 단계 이미징 장치를 교체한 후 인쇄 작업을 다시 전송하십시오. 여전히 출력물에 그림자 이미지가 나타납니까?</p>	<p>연락처 기술 지원.</p>	<p>문제가 해결되었습니다.</p>

인쇄물에 회색 배경이 생김

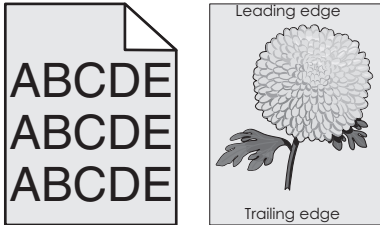

조치	예	아니요
<p>1 단계 a 프린터 제어판의 품질 메뉴에서 토너 농도를 줄입니다. 참고: 공장 출하시 기본 설정은 8입니다. b 인쇄 작업을 다시 보냅니다. 출력물에서 회색 배경이 사라졌습니까?</p>	<p>문제가 해결되었습니다.</p>	<p>2 단계로 이동합니다.</p>
<p>2 단계 이미징 장치를 다시 설치한 후 토너 카트리지를 다시 설치합니다. a 토너 카트리지를 제거합니다. b 이미징 장치를 제거합니다. 경고—손상 위험: 이미징 장치를 직사광선에 10 분 이상 노출시키지 마십시오. 오랜 기간 동안 빛에 노출되면 인쇄 품질 문제가 발생할 수 있습니다. c 이미징 장치를 설치한 후 카트리지를 설치합니다. d 인쇄 작업을 다시 보냅니다. 출력물에서 회색 배경이 사라졌습니까?</p>	<p>문제가 해결되었습니다.</p>	<p>3 단계로 이동합니다.</p>
<p>3 단계 이미징 장치를 교체한 후 인쇄 작업을 다시 전송하십시오. 출력물에서 회색 배경이 사라졌습니까?</p>	<p>문제가 해결되었습니다.</p>	<p>연락처 기술 지원.</p>

출력물의 여백이 잘못됨

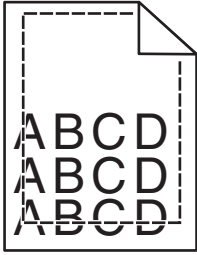

조치	예	아니요
<p>1 단계 a 공급 장치에 들어 있는 용지의 크기에 맞는 위치로 폭 및 길이 고정대를 이동합니다. b 인쇄 작업을 다시 보냅니다.</p> <p>여백이 올바른지 확인하십니까?</p>	문제가 해결되었습니다.	2 단계로 이동합니다.
<p>2 단계 프린터 제어판의 용지 메뉴에서 용지함에 넣은 용지에 맞는 용지 크기를 설정합니다.</p> <p>용지 크기가 용지함에 넣은 용지와 일치하십니까?</p>	3 단계로 이동합니다.	다음 중 하나 이상을 수행합니다. <ul style="list-style-type: none"> • 용지함 설정에서 용지함에 넣은 용지에 맞게 용지 크기를 지정합니다. • 용지함에 넣은 용지를 용지함 설정에 지정된 용지 크기에 맞게 변경합니다.
<p>3 단계 a 운영 체제에 따라 인쇄 환경설정 또는 인쇄 대화 상자에서 용지 크기를 지정합니다. b 인쇄 작업을 다시 보냅니다.</p> <p>여백이 올바른지 확인하십니까?</p>	문제가 해결되었습니다.	연락처 기술 지원 .

용지 알림

조치	예	아니요
<p>1 단계 용지함의 폭 및 길이 고정대를 넣은 용지의 크기에 맞는 위치로 이동합니다.</p> <p>폭 및 길이 고정대가 올바른 위치에 있습니까?</p>	2 단계로 이동합니다.	폭 및 길이 고정대를 조정합니다.
<p>2 단계 프린터 제어판의 용지 메뉴에서 용지함에 넣은 용지에 맞는 용지 종류 및 중량을 설정합니다.</p> <p>용지 종류 및 중량이 용지함에 넣은 용지의 종류 및 중량과 일치하십니까?</p>	3 단계로 이동합니다.	용지함 설정에서 용지함에 넣은 용지에 맞게 용지 종류 및 중량을 지정합니다.

조치	예	아니요
<p>3 단계</p> <p>a 운영 체제에 따라 인쇄 환경설정 또는 인쇄 대화 상자에서 용지 종류 및 중량을 지정합니다.</p> <p>b 인쇄 작업을 다시 보냅니다.</p> <p>여전히 용지가 말려서 인쇄됩니까?</p>	4 단계로 이동합니다.	문제가 해결되었습니다.
<p>4 단계</p> <p>a 용지함에서 용지를 제거하고 뒤집어서 넣으십시오.</p> <p>b 인쇄 작업을 다시 보냅니다.</p> <p>여전히 용지가 말려서 인쇄됩니까?</p>	5 단계로 이동합니다.	문제가 해결되었습니다.
<p>5 단계</p> <p>a 새 용지를 넣으십시오.</p> <p>참고: 습도가 높은 경우 용지에 습기가 흡수됩니다. 용지를 사용하기 전까지는 본래의 포장에 들어 있는 상태로 보관하십시오.</p> <p>b 인쇄 작업을 다시 보냅니다.</p> <p>여전히 용지가 말려서 인쇄됩니까?</p>	연락처 기술 지원 .	문제가 해결되었습니다.

불규칙하게 인쇄됨

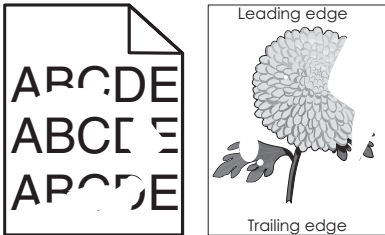

조치	예	아니요
<p>1 단계</p> <p>a 용지함의 폭 및 길이 고정대를 용지함에 넣은 용지의 크기에 맞는 위치로 이동합니다.</p> <p>b 인쇄 작업을 다시 보냅니다.</p> <p>여전히 출력물이 불규칙하게 인쇄됩니까?</p>	2 단계로 이동합니다.	문제가 해결되었습니다.
<p>2 단계</p> <p>프린터 제어판의 용지 메뉴에서 용지함에 넣은 용지에 맞는 용지 크기 및 종류를 설정합니다.</p> <p>프린터 설정이 용지함에 넣은 용지의 종류 및 중량과 일치합니까?</p>	3 단계로 이동합니다.	용지함 설정에서 용지함에 넣은 용지에 맞게 용지 크기 및 종류를 지정합니다.

조치	예	아니요
3 단계 a 운영 체제에 따라 인쇄 환경설정 또는 인쇄 대화 상자에서 용지 종류 및 중량을 지정합니다. b 인쇄 작업을 다시 보냅니다. 여전히 출력물이 불규칙하게 인쇄됩니까?	4 단계로 이동합니다.	문제가 해결되었습니다.
4 단계 용지함에 넣은 용지가 질감이 있거나 거칠게 마감되었는지 확인합니다. 질감이 있거나 거친 용지에 인쇄 중입니까?	프린터 제어판의 용지 메뉴에서 용지함에 넣은 용지에 맞는 용지 질감을 설정합니다.	5 단계로 이동합니다.
5 단계 a 새 용지를 넣으십시오. 참고: 습도가 높은 경우 용지에 습기가 흡수됩니다. 용지를 사용하기 전까지는 본래의 포장에 들어 있는 상태로 보관하십시오. b 인쇄 작업을 다시 보냅니다. 여전히 출력물이 불규칙하게 인쇄됩니까?	6 단계로 이동합니다.	문제가 해결되었습니다.
6 단계 이미징 장치를 교체한 후 인쇄 작업을 다시 전송하십시오. 여전히 출력물이 불규칙하게 인쇄됩니까?	연락처 기술 지원 또는 Dell 프린터 대리점에 문의하십시오.	문제가 해결되었습니다.

인쇄물에 반복된 결함이 나타남

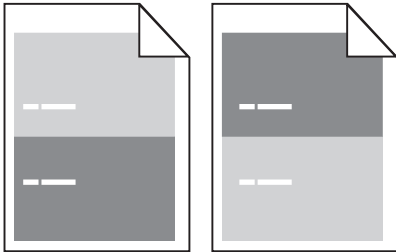

조치	예	아니요
1 단계 결함이 있는 부분 사이의 거리를 확인하십시오. 동일한 결함이 있는 부분 사이의 거리를 확인합니다. <ul style="list-style-type: none"> • 97mm(3.82 인치) • 47mm(1.85 인치) • 38mm(1.5 인치) 결함이 있는 부분 사이의 거리가 나열된 값들 중 하나입니까?	2 단계로 이동합니다.	1 결함이 있는 부분 사이의 거리가 80mm(3.15 인치) 인지 확인합니다. 2 거리를 확인한 후 기술 지원 또는 Dell 프린터 대리점에 문의하십시오.
2 단계 이미징 장치를 교체한 후 인쇄 작업을 다시 전송하십시오. 반복되는 결함이 계속 나타납니까?	연락처 기술 지원 또는 Dell 프린터 대리점에 문의하십시오.	문제가 해결되었습니다.

너무 어렵게 인쇄됨

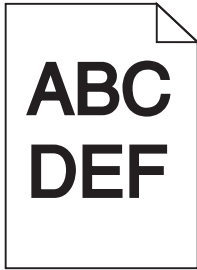

조치	예	아니요
<p>1 단계</p> <p>a 프린터 제어판의 품질 메뉴에서 토너 농도를 줄이십시오. 참고: 공장 출하시 기본 설정은 8입니다.</p> <p>b 인쇄 작업을 다시 보냅니다.</p> <p>여전히 출력물이 너무 어렵게 인쇄됩니까?</p>	<p>2 단계로 이동합니다.</p>	<p>문제가 해결되었습니다.</p>
<p>2 단계</p> <p>a 프린터 제어판의 용지 메뉴에서 용지함에 넣은 용지에 맞는 용지 종류, 질감 및 중량을 설정합니다.</p> <p>b 인쇄 작업을 다시 보냅니다.</p> <p>용지함이 들어 있는 용지의 종류, 질감 및 중량에 맞게 설정되어 있습니까?</p>	<p>3 단계로 이동합니다.</p>	<p>다음 중 하나 이상을 수행합니다.</p> <ul style="list-style-type: none"> • 용지함 설정에서 용지함에 넣은 용지에 맞게 용지 종류, 질감 및 중량을 지정합니다. • 용지함에 넣은 용지를 용지함 설정에 지정된 용지 종류, 질감 및 중량에 맞게 변경합니다.
<p>3 단계</p> <p>a 운영 체제에 따라 인쇄 환경설정 또는 인쇄 대화 상자에서 용지 종류, 질감 및 중량을 지정합니다.</p> <p>b 인쇄 작업을 다시 보냅니다.</p> <p>여전히 출력물이 너무 어렵게 인쇄됩니까?</p>	<p>4 단계로 이동합니다.</p>	<p>문제가 해결되었습니다.</p>
<p>4 단계</p> <p>용지함에 넣은 용지가 질감이 있거나 거칠게 마감되었는지 확인합니다.</p> <p>질감이 있거나 거친 용지에 인쇄 중입니까?</p>	<p>프린터 제어판의 용지 질감 메뉴에서 인쇄 중인 용지에 맞게 질감 설정을 변경합니다.</p>	<p>5 단계로 이동합니다.</p>
<p>5 단계</p> <p>a 새 용지를 넣으십시오. 참고: 습도가 높은 경우 용지에 습기가 흡수됩니다. 용지를 사용하기 전까지는 본래의 포장에 들어 있는 상태로 보관하십시오.</p> <p>b 인쇄 작업을 다시 보냅니다.</p> <p>여전히 출력물이 너무 어렵게 인쇄됩니까?</p>	<p>6 단계로 이동합니다.</p>	<p>문제가 해결되었습니다.</p>

조치	예	아니요
6 단계 이미징 장치를 교체한 후 인쇄 작업을 다시 전송하십시오. 여전히 출력물이 너무 어둡게 인쇄됩니까?	연락처 기술 지원 .	문제가 해결되었습니다.

너무 밝게 인쇄됨



조치	예	아니요
1 단계 a 프린터 제어판의 품질 메뉴에서 토너 농도를 늘리십시오. 참고: 공장 출하시 기본 설정은 8입니다. b 인쇄 작업을 다시 보냅니다. 여전히 출력물이 너무 밝게 인쇄됩니까?	2 단계로 이동합니다.	문제가 해결되었습니다.
2 단계 프린터 제어판의 용지 메뉴에서 용지함에 넣은 용지에 맞는 용지 종류, 질감 및 중량을 설정합니다. 용지함이 들어 있는 용지의 종류, 질감 및 중량에 맞게 설정되어 있습니까?	3 단계로 이동합니다.	용지함에 넣은 용지에 맞게 용지 종류, 질감 및 중량을 변경하십시오.
3 단계 a 운영 체제에 따라 인쇄 환경설정 또는 인쇄 대화 상자에서 용지 종류, 질감 및 중량을 지정합니다. b 인쇄 작업을 다시 보냅니다. 여전히 출력물이 너무 밝게 인쇄됩니까?	4 단계로 이동합니다.	문제가 해결되었습니다.
4 단계 용지가 질감이 있거나 거칠게 마감되지 않았는지 확인합니다. 질감이 있거나 거친 용지에 인쇄 중입니까?	프린터 제어판의 용지 질감 메뉴에서 인쇄 중인 용지에 맞게 질감 설정을 변경합니다.	5 단계로 이동합니다.
5 단계 a 새 용지를 넣으십시오. 참고: 습도가 높은 경우 용지에 습기가 흡수됩니다. 용지를 사용하기 전까지는 본래의 포장에 들어 있는 상태로 보관하십시오. b 인쇄 작업을 다시 보냅니다. 여전히 출력물이 너무 밝게 인쇄됩니까?	6 단계로 이동합니다.	문제가 해결되었습니다.

조치	예	아니요
<p>6 단계</p> <p>a 이미징 장치에서 토너를 고르게 펍니다.</p> <p>1 토너 카트리지를 제거한 후 이미징 장치를 제거합니다.</p> <p>2 이미징 장치를 세게 흔들니다.</p> <p>경고—손상 위험: 이미징 장치를 직사광선에 10 분 이상 노출시키지 마십시오. 오랜 기간 동안 빛에 노출되면 인쇄 품질 문제가 발생할 수 있습니다.</p> <p>3 이미징 장치를 설치한 후 카트리지를 설치합니다.</p> <p>b 인쇄 작업을 다시 보냅니다.</p> <p>여전히 출력물이 너무 밝게 인쇄됩니까?</p>	<p>7 단계로 이동합니다.</p>	<p>문제가 해결되었습니다.</p>
<p>7 단계</p> <p>이미징 장치를 교체한 후 인쇄 작업을 다시 전송하십시오.</p> <p>여전히 출력물이 너무 밝게 인쇄됩니까?</p>	<p>연락처 기술 지원.</p>	<p>문제가 해결되었습니다.</p>

기울어져 인쇄됨

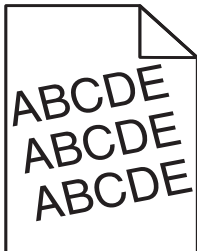

조치	예	아니요
<p>1 단계</p> <p>a 용지함의 폭 및 길이 고정대를 넣은 용지의 크기에 맞는 위치로 이동합니다.</p> <p>b 인쇄 작업을 다시 보냅니다.</p> <p>여전히 출력물이 기울어져서 인쇄됩니까?</p>	<p>2 단계로 이동합니다.</p>	<p>문제가 해결되었습니다.</p>
<p>2 단계</p> <p>a 인쇄 중인 용지가 용지함에서 지원되는지 확인하십시오.</p> <p>b 인쇄 작업을 다시 보냅니다.</p> <p>여전히 출력물이 기울어져서 인쇄됩니까?</p>	<p>연락처 기술 지원.</p>	<p>문제가 해결되었습니다.</p>

프린터에서 단색의 검은색 페이지가 인쇄됨



조치	예	아니요
<p>1 단계 a 이미징 장치를 다시 설치합니다. 1 토너 카트리지를 제거한 후 이미징 장치를 제거합니다. 경고—손상 위험: 이미징 장치를 직사광선에 10 분 이상 노출시키지 마십시오. 오랜 기간 동안 빛에 노출되면 인쇄 품질 문제가 발생할 수 있습니다. 2 이미징 장치를 설치한 후 카트리지를 설치합니다. b 인쇄 작업을 다시 보냅니다.</p> <p>프린터에서 단색의 검은색 페이지가 인쇄됩니까?</p>	<p>2 단계로 이동합니다.</p>	<p>문제가 해결되었습니다.</p>
<p>2 단계 이미징 장치를 교체한 후 인쇄 작업을 다시 전송하십시오.</p> <p>프린터에서 단색의 검은색 페이지가 인쇄됩니까?</p>	<p>연락처 기술 지원.</p>	<p>문제가 해결되었습니다.</p>

투명 용지 인쇄 품질이 열악함

조치	예	아니요
<p>1 단계 프린터 제어판의 용지 메뉴에서 용지함에 넣은 용지에 맞는 용지 종류를 설정합니다.</p> <p>용지함의 용지 종류가 투명 용지로 설정되었습니까?</p>	<p>2 단계로 이동합니다.</p>	<p>용지 종류를 투명 용지로 설정합니다.</p>
<p>2 단계 a 권장되는 종류의 투명 용지를 사용 중인지 확인합니다. b 인쇄 작업을 다시 보냅니다.</p> <p>여전히 인쇄 품질이 열악합니까?</p>	<p>연락처 기술 지원.</p>	<p>문제가 해결되었습니다.</p>

인쇄물에 수평 줄무늬가 나타남

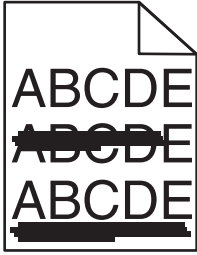

조치	예	아니요
<p>1 단계</p> <p>a 운영 체제에 따라 인쇄 환경설정 또는 인쇄 대화 상자에서 용지함 또는 공급 장치를 지정합니다.</p> <p>b 인쇄 작업을 다시 보냅니다.</p> <p>출력물에 수평 줄무늬가 나타납니까?</p>	<p>2 단계로 이동합니다.</p>	<p>문제가 해결되었습니다.</p>
<p>2 단계</p> <p>프린터 제어판의 용지 메뉴에서 용지함에 넣은 용지에 맞는 용지 종류 및 중량을 설정합니다.</p> <p>용지 종류 및 중량이 용지함에 넣은 용지의 종류 및 중량과 일치합니까?</p>	<p>3 단계로 이동합니다.</p>	<p>용지함에 넣은 용지에 맞게 용지 종류 및 중량을 변경하십시오.</p>
<p>3 단계</p> <p>a 새 용지를 넣으십시오.</p> <p>참고: 습도가 높은 경우 용지에 습기가 흡수됩니다. 용지를 사용하기 전까지는 본래의 포장에 들어 있는 상태로 보관하십시오.</p> <p>b 인쇄 작업을 다시 보냅니다.</p> <p>출력물에 수평 줄무늬가 나타납니까?</p>	<p>4 단계로 이동합니다.</p>	<p>문제가 해결되었습니다.</p>
<p>4 단계</p> <p>a 이미징 장치를 다시 설치합니다.</p> <p>1 토너 카트리지를 제거한 후 이미징 장치를 제거합니다.</p> <p>경고—손상 위험: 이미징 장치를 직사광선에 10 분 이상 노출시키지 마십시오. 오랜 기간 동안 빛에 노출되면 인쇄 품질 문제가 발생할 수 있습니다.</p> <p>2 이미징 장치를 설치한 후 카트리지를 설치합니다.</p> <p>b 인쇄 작업을 다시 보냅니다.</p> <p>출력물에 수평 줄무늬가 나타납니까?</p>	<p>5 단계로 이동합니다.</p>	<p>문제가 해결되었습니다.</p>
<p>5 단계</p> <p>이미징 장치를 교체한 후 인쇄 작업을 다시 전송하십시오.</p> <p>출력물에 수평 줄무늬가 나타납니까?</p>	<p>연락처 기술 지원.</p>	<p>문제가 해결되었습니다.</p>

인쇄물에 수직 줄무늬가 나타남

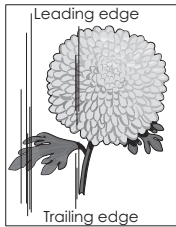
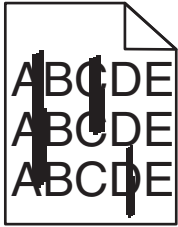

조치	예	아니요
<p>1 단계</p> <p>a 운영 체제에 따라 인쇄 환경설정 또는 인쇄 대화 상자에서 용지 종류, 질감 및 중량을 지정합니다.</p> <p>b 인쇄 작업을 다시 보냅니다.</p> <p>출력물에 수직 줄무늬가 나타납니까?</p>	<p>2 단계로 이동합니다.</p>	<p>문제가 해결되었습니다.</p>
<p>2 단계</p> <p>프린터 제어판의 용지 메뉴에서 용지함에 넣은 용지에 맞는 용지 질감 및 중량을 설정합니다.</p> <p>용지 질감, 종류 및 중량이 용지함에 넣은 용지와 일치합니까?</p>	<p>3 단계로 이동합니다.</p>	<p>다음 중 하나 이상을 수행합니다.</p> <ul style="list-style-type: none"> • 용지함 설정에서 용지함에 넣은 용지에 맞게 용지 질감, 종류 및 중량을 지정합니다. • 용지함에 넣은 용지를 용지함 설정에 지정된 용지 질감, 종류 및 중량에 맞게 변경합니다.
<p>3 단계</p> <p>a 새 용지를 넣으십시오.</p> <p>참고: 습도가 높은 경우 용지에 습기가 흡수됩니다. 용지를 사용하기 전까지는 본래의 포장에 들어 있는 상태로 보관하십시오.</p> <p>b 인쇄 작업을 다시 보냅니다.</p> <p>출력물에 수직 줄무늬가 나타납니까?</p>	<p>4 단계로 이동합니다.</p>	<p>문제가 해결되었습니다.</p>
<p>4 단계</p> <p>a 이미징 장치를 다시 설치합니다.</p> <p>1 토너 카트리지를 제거한 후 이미징 장치를 제거합니다.</p> <p>경고—손상 위험: 이미징 장치를 직사광선에 10 분 이상 노출시키지 마십시오. 오랜 기간 동안 빛에 노출되면 인쇄 품질 문제가 발생할 수 있습니다.</p> <p>2 이미징 장치를 설치한 후 카트리지를 설치합니다.</p> <p>b 인쇄 작업을 다시 보냅니다.</p> <p>출력물에 수직 줄무늬가 나타납니까?</p>	<p>5 단계로 이동합니다.</p>	<p>문제가 해결되었습니다.</p>
<p>5 단계</p> <p>이미징 장치를 교체한 후 인쇄 작업을 다시 전송하십시오.</p> <p>출력물에 수직 줄무늬가 나타납니까?</p>	<p>연락처 기술 지원 또는 Dell 프린터 대리점에 문의하십시오.</p>	<p>문제가 해결되었습니다.</p>

출력물에 가로 빈 줄이 나타남

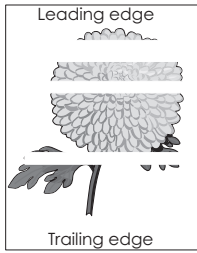

조치	예	아니요
<p>1 단계</p> <p>a 소프트웨어 프로그램이 올바른 채우기 패턴을 사용 중인지 확인합니다.</p> <p>b 인쇄 작업을 다시 보냅니다.</p> <p>출력물에 가로 빈 줄이 나타납니까?</p>	2 단계로 이동합니다.	문제가 해결되었습니다.
<p>2 단계</p> <p>a 지정된 용지함 또는 공급 장치에 권장되는 종류의 용지를 넣습니다.</p> <p>b 인쇄 작업을 다시 보냅니다.</p> <p>출력물에 가로 빈 줄이 나타납니까?</p>	3 단계로 이동합니다.	문제가 해결되었습니다.
<p>3 단계</p> <p>a 이미징 장치에서 토너를 고르게 펍니다.</p> <p>1 토너 카트리지를 제거한 후 이미징 장치를 제거합니다.</p> <p>2 이미징 장치를 세게 흔들니다.</p> <p>경고—손상 위험: 이미징 장치를 직사광선에 10 분 이상 노출시키지 마십시오. 오랜 기간 동안 빛에 노출되면 인쇄 품질 문제가 발생할 수 있습니다.</p> <p>3 이미징 장치를 다시 설치한 후 카트리지를 다시 설치합니다.</p> <p>b 인쇄 작업을 다시 보냅니다.</p> <p>출력물에 가로 빈 줄이 나타납니까?</p>	4 단계로 이동합니다.	문제가 해결되었습니다.
<p>4 단계</p> <p>이미징 장치를 교체한 후 인쇄 작업을 다시 전송하십시오.</p> <p>출력물에 가로 빈 줄이 나타납니까?</p>	연락처 기술 지원 .	문제가 해결되었습니다.

출력물에 세로 빈 줄이 나타남

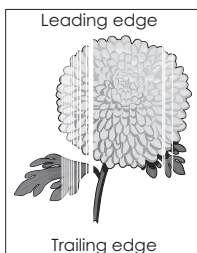

조치	예	아니요
<p>1 단계</p> <p>a 소프트웨어 프로그램이 올바른 채우기 패턴을 사용 중인지 확인합니다.</p> <p>b 인쇄 작업을 다시 보냅니다.</p> <p>출력물에 세로 빈 줄이 나타납니까?</p>	2 단계로 이동합니다.	문제가 해결되었습니다.
<p>2 단계</p> <p>a 프린터 제어판의 용지 메뉴에서 용지함에 넣은 용지에 맞는 용지 종류 및 중량을 설정합니다.</p> <p>b 인쇄 작업을 다시 보냅니다.</p> <p>출력물에 세로 빈 줄이 나타납니까?</p>	3 단계로 이동합니다.	문제가 해결되었습니다.
<p>3 단계</p> <p>권장되는 종류의 용지를 사용 중인지 확인합니다.</p> <p>a 표시된 용지함 또는 공급 장치에 권장되는 종류의 용지를 넣습니다.</p> <p>b 인쇄 작업을 다시 보냅니다.</p> <p>출력물에 세로 빈 줄이 나타납니까?</p>	4 단계로 이동합니다.	문제가 해결되었습니다.
<p>4 단계</p> <p>a 이미징 장치에서 토너를 고르게 펍니다.</p> <p>1 토너 카트리지를 제거한 후 이미징 장치를 제거합니다.</p> <p>2 이미징 장치를 세게 흔듭니다.</p> <p>경고—손상 위험: 이미징 장치를 직사광선에 10 분 이상 노출시키지 마십시오. 오랜 기간 동안 빛에 노출되면 인쇄 품질 문제가 발생할 수 있습니다.</p> <p>3 이미징 장치를 다시 설치한 후 카트리지를 다시 설치합니다.</p> <p>b 인쇄 작업을 다시 보냅니다.</p> <p>출력물에 세로 빈 줄이 나타납니까?</p>	<p>연락처 기술 지원.</p> <p>참고: 레이저 스캐닝 장치에 결함이 있을 수 있습니다.</p>	문제가 해결되었습니다.

출력물에 토너 얼룩이 나타남

조치	예	아니요
<p>이미징 장치를 교체한 후 인쇄 작업을 다시 전송하십시오.</p> <p>출력물에 토너 얼룩이 나타납니까?</p>	연락처 기술 지원 .	문제가 해결되었습니다.

토너가 쉽게 지워짐

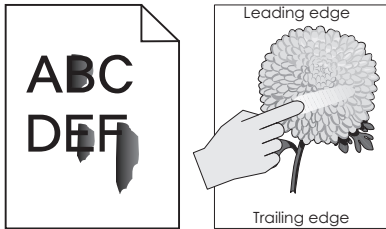

조치	예	아니요
<p>1 단계 프린터 제어판의 용지 메뉴에서 용지 종류, 질감 및 용지 중량을 확인합니다.</p> <p>용지 종류, 질감 및 무게 설정이 용지함에 있는 용지와 일치합니까?</p>	2 단계로 이동합니다.	용지함 설정에서 용지함에 넣은 용지에 맞게 용지 종류, 질감 및 중량을 지정합니다.
<p>2 단계 인쇄 작업을 다시 보냅니다.</p> <p>토너가 계속 벗겨집니까?</p>	연락처 기술 지원 또는 Dell 프린터 대리점에 문의하십시오.	문제가 해결되었습니다.

인쇄 밀도가 고르지 않음

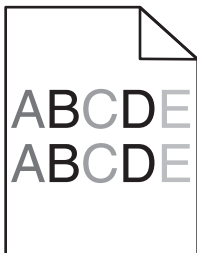

조치	예	아니요
<p>이미징 장치를 교체한 후 인쇄 작업을 다시 전송하십시오.</p> <p>인쇄 밀도가 고르지 않습니까?</p>	연락처 기술 지원 .	문제가 해결되었습니다.

Embedded Web Server(EWS)가 열리지 않음

작업	예	아니오
<p>1 단계</p> <ul style="list-style-type: none"> a 프린터를 켭니다. b 웹 브라우저를 열고 프린터 IP 주소를 입력합니다. c Enter 를 누릅니다. <p>Embedded Web Server 가 열립니까?</p>	문제가 해결되었습니다.	2 단계로 이동합니다.

작업	예	아니오
<p>2 단계 프린터 IP 주소가 올바른지 확인합니다.</p> <p>a 프린터 IP 주소 보기:</p> <ul style="list-style-type: none"> • 네트워크/포트 메뉴의 TCP/IP 섹션에서 • 네트워크 설정 페이지 또는 메뉴 설정 페이지를 인쇄하여 TCP/IP 세션을 찾습니다. <p>참고: IP 주소는 123.123.123.123 과 같이 마침표로 구분된 네 개의 숫자 집합으로 표시됩니다.</p> <p>b 웹 브라우저를 열고 IP 주소를 입력합니다.</p> <p>참고: 네트워크 설정에 따라 내장 웹 서버에 액세스하기 위해 프린터 IP 주소 앞에 “http://” 대신 “https://”를 입력하는 경우도 있습니다.</p> <p>c Enter 를 누릅니다.</p> <p>Embedded Web Server 가 열립니까?</p>	<p>문제가 해결되었습니다.</p>	<p>3 단계로 이동합니다.</p>
<p>3 단계 네트워크가 작동하는지 확인합니다.</p> <p>a 네트워크 설정 페이지를 인쇄합니다.</p> <p>b 네트워크 설정 페이지의 첫 번째 섹션을 검토하고 상태가 '연결됨'인지 확인합니다.</p> <p>참고: 상태가 '연결되지 않음'인 경우 간헐적으로 연결되거나 네트워크 케이블이 손상되었을 수 있습니다. 이를 해결하려면 시스템 지원 담당자에게 문의하고 다른 네트워크 설정 페이지를 인쇄하십시오.</p> <p>c 웹 브라우저를 열고 프린터 IP 주소를 입력합니다.</p> <p>d Enter 를 누릅니다.</p> <p>Embedded Web Server 가 열립니까?</p>	<p>문제가 해결되었습니다.</p>	<p>4 단계로 이동합니다.</p>
<p>4 단계 프린터와 인쇄 서버의 케이블이 제대로 연결되었는지 확인합니다.</p> <p>a 케이블을 제대로 연결합니다. 자세한 내용은 프린터와 함께 제공된 설치 설명서를 참조하십시오.</p> <p>b 웹 브라우저를 열고 프린터 IP 주소를 입력합니다.</p> <p>c Enter 를 누릅니다.</p> <p>Embedded Web Server 가 열립니까?</p>	<p>문제가 해결되었습니다.</p>	<p>5 단계로 이동합니다.</p>
<p>5 단계 웹 프록시 서버를 일시적으로 비활성화합니다. 프록시 서버는 내장 웹 서버를 포함하여 특정 웹 사이트에 대한 액세스를 차단하거나 제한할 수 있습니다.</p> <p>Embedded Web Server 가 열립니까?</p>	<p>문제가 해결되었습니다.</p>	<p>시스템 지원 담당자에게 문의하십시오.</p>

기술 지원 문의

기술 지원에 연락할 때 발생한 문제와 프린터 디스플레이의 메시지 그리고 해결책을 찾기 위해 수행했던 문제 해결 단계에 대해 설명해 주십시오.

프린터 모델 종류와 서비스 태그 번호 또는 익스프레스 서비스 코드를 알고 있어야 합니다. 이와 관련된 자세한 내용은 프린터 위 전면 덮개 안 또는 프린터 뒷면에 있는 라벨을 참조하십시오. 서비스 태그 번호는 메뉴 설정 페이지에도 적혀 있습니다.

자세한 내용은 Dell 지원 웹사이트 www.dell.com/support/printers 를 확인하십시오.

부록

Dell 기술 지원 정책

기술자를 통한 기술 지원을 받으려면 문제 해결 과정에 고객의 적극적인 협조와 참여가 필요합니다. 우선 운영 체제, 응용 프로그램 소프트웨어 및 하드웨어 드라이버를 Dell 에서 출고된 당시의 기본 구성으로 복원하는 것은 물론, 프린터와 Dell 에서 설치한 모든 하드웨어의 기능이 제대로 작동하는지 확인합니다. 기술자에 의한 기술 지원 외에, Dell 지원 센터를 통한 온라인 기술 지원도 제공됩니다. 또한 추가 기술 지원 옵션을 별도로 구매할 수도 있습니다.

Dell 은 본 프린터와 Dell 에서 설치한 소프트웨어 및 주변 장치에 대해서만 기술 지원을 제공하고 있습니다. Software & Peripherals(DellWare), ReadyWare 및 Custom Factory Integration(CFI/DellPlus)을 통해 구입 및/또는 설치한 제품을 포함하여 타사 소프트웨어와 주변 장치에 대한 지원은 해당 제조업체에서 제공합니다.

Dell 연락처

Dell 지원 센터는 www.dell.com/support/printers 에서 액세스할 수 있습니다.

다음 주소를 사용하면 온라인을 통해 Dell 에 연락할 수 있습니다.

- World Wide Web

www.dell.com/

www.dell.com/ap/(아시아/태평양 국가 전용)

www.dell.com/jp/(일본 전용)

www.euro.dell.com(유럽 전용)

www.dell.com/la/(라틴 아메리카 및 카리브해 연안 국가)

www.dell.ca(캐나다 전용)

- 익명 FTP(file transfer protocol)

ftp.dell.com

익명(anonymous) 사용자로 로그인한 후 이메일 주소를 암호로 사용합니다.

- 전자 지원 서비스

mobile_support@us.dell.com

support@us.dell.com

la-techsupport@dell.com(라틴 아메리카 및 카리브해 연안 국가 전용)

apsupport@dell.com(아시아/태평양 국가 전용)

support.jp.dell.com(일본 전용)

support.euro.dell.com(유럽 전용)

- 전자 견적 서비스

apmarketing@dell.com(아시아/태평양 국가 전용)

sales_canada@dell.com(캐나다 전용)

보증 및 반품 정책

Dell Inc.(이하 "Dell")는 업계 표준 관행에 따라 새(또는 이와 동일한 수준의) 부품과 구성 요소를 사용하여 하드웨어 제품을 생산합니다. Dell 의 프린터 보증에 대한 자세한 내용은 *제품 정보 설명서*를 참조하십시오.

색인

- [
[custom string] [orientation](으)로
다용도 공급 장치에 넣기 106
[custom type name] [orientation]
(으)로 다용도 공급 장치에 넣
기 106
[paper size] [orientation](으)로 다
용도 공급 장치에 넣기 106
[paper source]에 [custom string]
을(를) [orientation](으)로 넣
기 105
[paper source]에 [custom type
name]을(를) [orientation](으)로
넣기 105
[paper source]에 [paper size]을
(를) [orientation](으)로 넣기 105
[paper source]에 [paper type]
[paper size]을(를) [orientation]
(으)로 넣기 105
[paper source]을(를) [custom
string](으)로 변경하고
[orientation](으)로 넣습니다. 103
[paper source]을(를) [custom
type name](으)로 변경하고
[orientation](으)로 넣습니다. 103
[paper source]을(를) [paper size]
(으)로 변경하고 [orientation](으)
로 넣습니다. 103
[paper source]을(를) [paper type]
[paper size](으)로 변경하고
[orientation](으)로 넣습니다. 103
[paper type] [paper size]
[orientation](으)로 다용도 공급
장치에 넣기 106
- A**
AirPrint
사용 44
AppleTalk 메뉴 59
- D**
Dell 모바일 인쇄
사용 44
- E**
Embedded Web Server
기능 12
- 다른 프린터에 설정 복사 89
사용 12
액세스 12
액세스 문제 135
원격 프린터 제어판 액세스 87
Embedded Web Server 사용 12
Embedded Web Server—보안:
관리자 설명서
찾을 위치 79
Embedded Web Server 를 열 수
없음 135
- I**
IPv6 메뉴 58
- P**
PCL 에뮬레이션 메뉴 71
PostScript 메뉴 71
- S**
SMTP 설정 메뉴 61
- T**
TCP/IP 메뉴 57
- U**
Universal 설정 메뉴 54
Universal 용지 크기
설정 24
USB 포트 17
- W**
Windows 무선
Embedded Web Server 사
용 22
- X**
XPS 메뉴 71
- ↵
개인 식별 번호 방식
사용 21
결함 있는 플래시 메모리
[51] 104
공급 알림
구성 88
- 공장 출하 시 기본 설정 복원 89
공장 출하 시 기본값, 복원 89
교체
이미징 장치 83
토너 카트리지 82
구성
공급 알림, 이미징 장치 88
공급 알림, 토너 카트리지 88
여러 프린터 89
프린터 9
구성 부품
상태 확인 80
구성 정보
무선 네트워크 20
글꼴 샘플 목록, 인쇄 45
급지 문제 해결
걸린 용지를 제거해도 메시지가
계속 나타남 115
기밀 데이터
보안 정보 79
기본 USB 메뉴 60
기본 용지함 메뉴 46
기본 출력함, 사용 25
기본적인 프린터 문제 해결 110
기술 지원 문의 137
- L**
날짜 및 시간 설정 메뉴 62
남아 있는 페이지 수
추정 81
넣기
다용도 공급 장치 29
용지함 25
네트워크 [x](Network[x]) 메뉴 55
네트워크 보고서 메뉴 56
네트워크 설정 페이지
인쇄 23
네트워크 오류, 포트 [x] [54] 107
네트워크 오류, 표준 포트
[54] 107
네트워크 카드 메뉴 56
녹색 설정
예약 전원 모드 76
절약 모드 74
최대 절전 모드 시간 초과 76
누락되거나 응답하지 않는 이미
징 장치 다시 설치 [31.xy] 109

누락되거나 응답하지 않는 카드
리지 다시 설치 [31.xy] 109
누름(Push) 버튼 구성 방식
사용 21

ㄷ

다용도 공급 장치
넣기 29
다용도 공급 장치 구성 메뉴 49
대용 크기 메뉴 49
대형 문서를 한 부씩 인쇄할 수 없
음 [37] 102
디스플레이 문제 해결
프린터 디스플레이가 비어 있
음 112

ㄹ

라벨, 용지
사용 팁 38
레터헤드지
넣기, 다용도 공급 장치 29
사용 팁 39
로컬 프린터 설정 유틸리티
사용 12
설치 18

ㄴ

마무리 메뉴 68
메뉴
AppleTalk 59
IPv6 58
PCL 에뮬레이션 71
PostScript 71
SMTP 설정 메뉴 61
TCP/IP 57
Universal 용지 설정 54
XPS 71
기본 용지함 46
날짜 및 시간 설정 62
네트워크 [x] 55
네트워크 보고서 56
네트워크 카드 56
다용도 용지함 구성 49
대용 크기 49
로컬 프린터 설정 유틸리티 12
마무리 68
목록 46
무선 58
보고서 54
보안 감사 로그 62
사용자 유형 53

설정 67
용지 넣기 52
용지 무게 51
용지 질감 49
용지 크기/유형 47
유틸리티 70
표준 USB 60
표준 네트워크 55
품질 69
활성 NIC 55
메뉴 목록 46
메뉴 설정
복수 프린터에 넣기 89
메뉴 설정 페이지
인쇄 23
메모리
프린터에 설치된 유형 78
메모리 꼭 참 [38] 107
메모리 부족, 데이터를 저장할 수
없음 [35] 107
모바일 장치
인쇄 44
무선 네트워크
구성 정보 20
무선 네트워크에 연결
Embedded Web Server 사
용 22
PBC(버튼 누름 구성) 방식 사
용 21
PIN(개인 식별 번호) 방식 사
용 21
무선 메뉴 58
무선 설정 유틸리티
사용 21
무선 설정 유틸리티 사용 21
무선 설정 지원
사용 22
문서 인쇄 43
문서, 인쇄
Macintosh 에서 43
Windows 에서 43
문제 해결
Embedded Web Server 를 열
수 없음 135
기본적인 프린터 문제 해결 110
기술 지원 문의 137
응답하지 않는 프린터 검사 110
문제 해결, 급지
걸린 용지를 제거해도 메시지가
계속 나타남 115

문제 해결, 디스플레이
프린터 디스플레이가 비어 있
음 112
문제 해결, 인쇄 품질
공백 페이지 120
기울어져 인쇄됨 129
너무 밝게 인쇄됨 128
문자가 고르지 않음 119
불규칙하게 인쇄됨 125
수직 줄무늬 132
인쇄 밀도가 고르지 않음 135
인쇄가 너무 어두움 127
인쇄물에 그림자 이미지가 나타
남 122
인쇄물에 반복된 인쇄 결함이 나
타남 126
인쇄물에 수평 줄무늬가 나타
남 131
인쇄물에 회색 배경이 생김 123
출력물에 가로 빈 줄이 나타
남 133
출력물에 토너 얼룩이 나타
남 134
토너가 쉽게 지워짐 135
투명 용지 인쇄 품질이 열악
함 130
페이지 또는 이미지가 잘림 121
페이지에 흰색 줄무늬 133
프린터에서 단색의 검은색 페이
지가 인쇄됨 130
문제 해결, 프린터 옵션
내부 옵션 감지되지 않음 112
용지함 문제 113

ㄷ

발행물
찾을 위치 7
병렬 포트 17
병렬 포트 비활성화됨 [56] 108
보고서
보기 88
보고서 메뉴 54
보기
보고서 88
보안 감사 로그 메뉴 62
보안 잠금 장치 78
보존 설정
예약 전원 모드 76
절약 모드 74
절전 모드 75
최대 절전 모드 시간 초과 76

복잡한 페이지가 잘못 인쇄될 수 있음 [39] 103

봉투

넣기, 다용도 공급 장치 29

사용 팁 38

봉투 사용 팁 38

부품 및 소모품 상태 확인 80

불규칙하게 인쇄됨 125

비휘발성 메모리 78

지우기 79

비휘발성 메모리 지우기 79

빈 줄이 나타남 133

人

사용

무선 설정 지원 22

사용자 정의 용지 종류

구성 33

지정 33

사용자 정의 용지 종류 구성 33

사용자 정의 용지 종류 지정 33

사용자 정의 유형 메뉴 53

사용할 수 없는 용지 36

사용할 수 있는 내부 옵션 13

상태 모니터 센터

액세스 87

상태 모니터 센터 액세스 87

설정

TCP/IP 주소 57

Universal 용지 크기 24

용지 유형 24

용지 크기 24

설정 메뉴 67

설치

용지함(선택 사항) 16

새로 빈 줄이 나타남 133

소모품

상태 확인 80

저장 81

주문 81

소모품 알림 구성 88

소모품 주문

프린터 홈 사용 81

소모품 주문 유틸리티

소모품 주문 81

소프트웨어

상태 메신저 87

상태 모니터 센터 87

소모품 주문 유틸리티 81

소프트웨어 설치

로컬 프린터 설정 유틸리티 18

○

안전 정보 5, 6

에코 모드 설정 74

예약 전원 모드

사용 76

예약 전원 모드 사용 76

옵션

메모리 카드 13

옵션 용지함 설치 16

옵션 카드

설치 14

옵션 카드 설치 14

옵션 트레이에 넣기 25

용지

Universal 용지 크기 설정 24

넣기, 다용도 공급 장치 29

레터헤드지 36

사용 불가 36, 37

선택 36

양식지 36

재활용 용지 37

저장 40

특성 35

용지 걸림

메시지 이해 92

액세스 92

예방 91

용지 걸림 방지 40

용지 걸림 예방 91

용지 걸림, 다용도 공급 장치

[250.xx] 100

용지 걸림, 뒷면 덮개 [20y.xx] 96

용지 걸림, 용지함 1 을 당깁니다.

파란색 덮개를 아래로 누릅니다.

[23y.xx] 98

용지 걸림, 전면 덮개 [20y.xx] 93

용지 걸림, 트레이 [x]

[24y.xx] 100

용지 걸림, 표준 출력함

[20y.xx] 97

용지 걸림, 해결

급지대 1 에서 100

급지대 2 에서 100

다용도 급지 장치 100

양면 장치 영역에서 98

전면 덮개 뒤쪽 93

표준 출력함에서 97

후면 덮개 뒤쪽 96

용지 넣기 메뉴 52

용지 메시지

용지 걸림, 용지함 1 을 당깁니

다. 파란색 덮개를 아래로 누릅

니다. [23y.xx] 98

용지 무게 메뉴 51

용지 선택 36

용지 유형

설정 24

용지 종류

넣을 위치 41

양면 인쇄 지원 41

프린터에서 지원 41

용지 중지, 사용 25

용지 질감 메뉴 49

용지 크기

설정 24

프린터에서 지원 40

용지 크기/유형 메뉴 47

용지가 짧음 [34] 108

용지함

넣기 25

분리 32

연결 32

용지함 분리 32

용지함 연결 32

용지함(선택 사항)

넣기 25

설치 16

원격 제어판

Embedded Web Server 사

용 87

원격 프린터 제어판 액세스

Embedded Web Server 87

유틸리티 메뉴 70

응답하지 않는 프린터 검사 110

이더넷 네트워크

이더넷 인쇄 설정 준비 19

이더넷 네트워크에서 프린터 설

정 준비 19

이더넷 설정

준비 19

이더넷 포트 17

이미징 장치

교체 83

이미징 장치 교체, 잔여 예상 페이

지 수 0 [84.xy] 109

이미징 장치 매우 부족, 잔여 예상

페이지 수 [x][84.xy] 104

이미징 장치 부족 [84.xy] 104

이미징 장치 약간 부족

[84.xy] 104

인쇄

AirPrint 를 사용하여 모바일 장치에서 인쇄 44
 Dell 모바일 인쇄를 사용하여 모바일 장치에서 인쇄 44
 Macintosh 에서 43
 Windows 에서 43
 글꼴 샘플 목록 45
 네트워크 설정 페이지 23
 메뉴 설정 페이지 23
 인쇄 드라이버
 하드웨어 옵션, 추가 19
 인쇄 문제 해결
 대형 작업이 한 부씩 인쇄되지 않음 118
 예기치 않게 페이지가 나뉘짐 119
 용지 걸림이 발생한 페이지가 다시 인쇄되지 않음 115
 용지 말림 124
 용지가 자주 걸림 114
 용지함 연결이 작동하지 않음 118
 인쇄 속도 저하 116
 인쇄 작업이 예상보다 오래 걸림 117
 작업이 인쇄되지 않음 115
 잘못된 문자 인쇄 118
 잘못된 용지에 작업 인쇄 117
 잘못된 용지함에서 작업 인쇄 117
 출력물의 여백이 잘못됨 124
 인쇄 밀도가 고르지 않음 135
 인쇄 작업
 취소, 컴퓨터에서 45
 프린터 제어판에서 취소 45
 인쇄 작업 취소
 컴퓨터에서 45
 프린터 제어판에서 45
 인쇄 품질 문제 해결
 공백 페이지 120
 기울어져 인쇄됨 129
 너무 밝게 인쇄됨 128
 문자가 고르지 않음 119
 불규칙하게 인쇄됨 125
 수직 줄무늬 132
 인쇄 밀도가 고르지 않음 135
 인쇄가 너무 어두움 127
 인쇄물에 그림자 이미지가 나타남 122
 인쇄물에 반복된 인쇄 결함이 나타남 126

인쇄물에 수평 줄무늬가 나타남 131
 인쇄물에 회색 배경이 생김 123
 출력물에 가로 빈 줄이 나타남 133
 출력물에 토너 얼룩이 나타남 134
 토너가 쉽게 지워짐 135
 투명 용지 인쇄 품질이 열악함 130
 페이지 또는 이미지가 잘림 121
 프린터에서 단색의 검은색 페이지가 인쇄됨 130
 흰색 줄무늬 133
 인쇄물에 반복된 인쇄 결함이 나타남 126
 인쇄물에 수직 줄무늬가 나타남 132
 인쇄물에 수평 줄무늬가 나타남 131

ㄷ

잠금 장치, 보안 78
 재활용
 Dell 제품 77
 재활용 용지 사용 37
 저장
 소모품 81
 용지 40
 전면 덮개 닫기 103
 절전 모드
 조정 75
 절전 모드 조정 75
 제어판, 프린터
 버튼 11
 사용 11
 절전 버튼 표시등 11
 표시등 11
 줄무늬가 나타남 133
 지원되는 용지 유형 및 무게 41
 지원되는 용지 크기 40
 지원되지 않는 이미징 장치 교체 [32.xy] 110
 지원되지 않는 카트리지 교체 [32.xy] 109

ㄸ

청소
 프린터 외관 80

최대 절전 모드 시간 초과 설정 76
 최대 절전 모드 시간 초과 설정 76
 출력함 꼭 참. 용지를 제거합니다. 102

ㅋ

카드 용지
 넣기, 다용도 공급 장치 29
 팁 38
 카트리지 교체, 잔여 예상 페이지 수 0 [88.xy] 109
 카트리지 교체, 프린터 영역 불일치 [42.xy] 109
 카트리지 매우 부족, 잔여 예상 페이지 수[x][88.xy] 102
 카트리지 부족 [88.xy] 102
 카트리지 약간 부족 [88.xy] 102
 컨트롤러 보드
 액세스 13
 컨트롤러 보드에 액세스 13
 케이블
 USB 17
 병렬 17
 이더넷 17
 케이블 연결 17

ㄹ

타사 [supply type], 사용 설명서 참조 [33.xy] 107
 토너 농도
 조정 43
 토너 농도 조정 43
 토너 카트리지
 교체 82
 투명 용지
 넣기, 다용도 공급 장치 29
 팁 39
 트레이 [x] 넣기 105
 트레이가 너무 많음. 일부를 제거하십시오. [58] 110
 팁
 라벨용지 사용 38
 레터헤드지 39
 봉투 사용 38
 카드 용지 38
 투명 용지 39

II

포맷되지 않은 플래시 메모리

[53] 104

표준 네트워크 메뉴 55

표준 용지함

넣기 25

표준 트레이에 넣기 25

품질 메뉴 69

프린터 18

구성 9

운송 86

위치 선택 8

이동 8, 86

최소 간격 8

프린터 구성

구성된 모델 9

기본 모델 9

프린터 다시 시작. 마지막 작업을 확인하십시오. 108

프린터 메시지

[custom string] [orientation](으)로 다용도 공급 장치에 넣기 106

[custom type name]

[orientation](으)로 다용도 공급 장치에 넣기 106

[paper size] [orientation](으)로 다용도 공급 장치에 넣기 106

[paper source]에 [custom string]을(를) [orientation](으)로 넣기 105

[paper source]에 [custom type name]을(를) [orientation](으)로 넣기 105

[paper source]에 [paper size]을(를) [orientation](으)로 넣기 105

[paper source]에 [paper type] [paper size]을(를) [orientation](으)로 넣기 105

[paper source]을(를) [custom string](으)로 변경하고 [orientation](으)로 넣습니다. 103

[paper source]을(를) [custom type name](으)로 변경하고 [orientation](으)로 넣습니다. 103

[paper source]을(를) [paper size](으)로 변경하고

[orientation](으)로 넣습니다. 103

[paper source]을(를) [paper type] [paper size](으)로 변경하고 [orientation](으)로 넣습니다. 103

[paper type] [paper size] [orientation](으)로 다용도 공급 장치에 넣기 106

결함 있는 플래시 메모리 [51] 104

관리 87

네트워크 오류, 포트 [x] [54] 107

네트워크 오류, 표준 포트 [54] 107

누락되거나 응답하지 않는 이미징 장치 다시 설치 [31.xy] 109

누락되거나 응답하지 않는 카트리지가 다시 설치 [31.xy] 109

대형 문서를 한 부씩 인쇄할 수 없음 [37] 102

메모리 꼭 참 [38] 107

메모리 부족, 데이터를 저장할 수 없음 [35] 107

병렬 포트 비활성화됨 [56] 108

복잡한 페이지가 잘못 인쇄될 수 있음 [39] 103

용지 걸림, 다용도 공급 장치

[250.xx] 100

용지 걸림, 뒷면 덮개

[20y.xx] 96

용지 걸림, 전면 덮개

[20y.xx] 93

용지 걸림, 트레이 [x]

[24y.xx] 100

용지 걸림, 표준 출력함

[20y.xx] 97

용지가 짧음 [34] 108

이미징 장치 교체, 잔여 예상 페이지 수 0 [84.xy] 109

이미징 장치 매우 부족, 잔여 예상 페이지 수 [x][84.xy] 104

이미징 장치 부족 [84.xy] 104

이미징 장치 약간 부족

[84.xy] 104

전면 덮개 닫기 103

지원되지 않는 이미징 장치 교체 [32.xy] 110

지원되지 않는 카트리지 교체 [32.xy] 109

출력함 꼭 참. 용지를 제거합니다. 102

카트리지 교체, 잔여 예상 페이지 수 0 [88.xy] 109

카트리지 교체, 프린터 영역 불일치 [42.xy] 109

카트리지 매우 부족, 잔여 예상 페이지 수 [x][88.xy] 102

카트리지 부족 [88.xy] 102

카트리지 약간 부족 [88.xy] 102

타사 [supply type], 사용 설명서

참조 [33.xy] 107

트레이 [x] 넣기 105

트레이가 너무 많음. 일부를 제거하십시오. [58] 110

포맷되지 않은 플래시 메모리 [53] 104

프린터 다시 시작. 마지막 작업을 확인하십시오. 108

플래시 메모리 꼭 참 [52] 104

플래시 메모리를 조각 모음할 수 없음 [37] 102

후면 USB 포트 비활성화됨

[56] 108

프린터 메시지 관리 87

프린터 보안

수록 정보 79

프린터 설치 18

프린터 옵션 문제 해결

내부 옵션 감지되지 않음 112

용지함 문제 113

프린터 외관

청소 80

프린터 운송 86

프린터 위치 선택 8

프린터 이동 8, 86

프린터 정보

찾을 위치 7

프린터 제어판

공장 출하 시 기본값, 복원 89

버튼 11

사용 11

절전 버튼 표시등 11

표시등 11

프린터 제어판 PIN

생성 90

프린터 제어판 PIN 만들기 90

프린터 청소 80

프린터 추가 정보 찾기 7

프린터에서 빈 페이지가 인쇄됨 120

플래시 메모리 꼭 참 [52] 104

플래시 메모리를 조각 모음할 수
없음 [37] 102

ㅎ

하드웨어 옵션 추가

인쇄 드라이버 19

하드웨어 옵션, 추가

인쇄 드라이버 19

환경 설정

예약 전원 모드 76

절약 모드 74

절전 모드 75

최대 절전 모드 시간 초과 76

활성 NIC 메뉴 55

후면 USB 포트 비활성화됨

[56] 108

취발성

설명 78

취발성 메모리 78

지우기 78

취발성 메모리 설명 78

취발성 메모리 지우기 78